

Hvor kostbar er din tid?

2012



- Installationskanaler
- Gulvbokse
- Installationsstave og standere
- Mosaic installationsmateriel

KLIKSYSTEM NYSKABELSE TIL ARBEJDSSTATIONER

Nu er det tid til **Klikssystem**

Legrands Klikssystem er ideelt til dine behov for kabelføring og installationer i kommercielle bygninger. Udviklet i henhold til danske standarder, kombinerer det en lang række unikke og tidsbesparende funktioner.

Det moderne design og perfekte finish forbedrer kvaliteten af din installation.



Fleksible løsninger



Elegante linier



Enkelhed og design der passer til Mosaic serien



**Klik på, lås op, drej
og så har du den
perfekte finish**



enkelt

hurtigt

effektivt

Spar værdifuld tid

Klikssystem er let at installere både lodret og vandret. Dets stor flexibilitet gør det let at anvende i alle typer bygninger.

Kanalernes rummelighed gør det let at indføre kabler, med en række enkle funktioner, så som udskæringer mellem kanalerne.

Tilbehør for hurtig og nem montage

Fleksible indvendige og udvendige hjørner. Flade, og vinklede, samlinger. Enhver sammensætning er mulig og nem at opstille.

Perfekt samling af de 2 kanaler

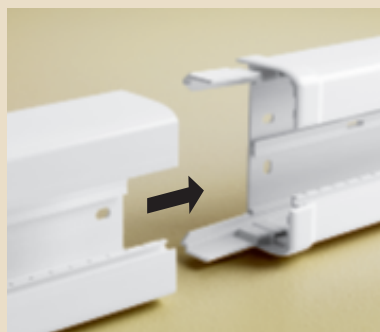

Samles med samlestykker

Let kabelstyring



Udskæringer i deleskinner

Let tilgængelig for
vedligeholdelse



Aftagelig lågsamling

Automatisk justering af
hjørner



Indvendige og udvendige hjørner

Let montering
af låg



Klikkes enkelt på med hånden

Soluclip med ekstra styrke

Udviklet således at stikkontakten ikke kan trækkes ud.



Afslutning
og oplukning af Soluclip'en

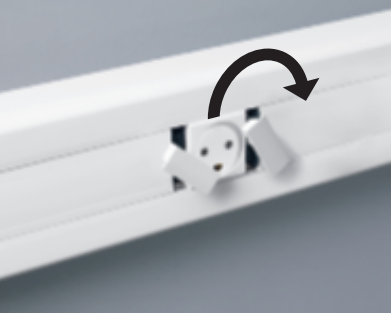

180° drejning af Soluclip'en



Klik på for perfekt finish





LED-skilt

Bevægelsessensor

Lysdæmperkontakt

RJ 45-stik 10 Gb



SUB D-stik

Stik med Soluclip

XLR stik

Wi-Fi access point



Bevægelsesmelder

Programmerbart kontaktur

Nøglekontakt

USB 2.0 stik



IEEE 1394 Firewire stik

Betjeningskontakt til markiser

10/100 PoE strømforsyning

Soluclip sikkerhedselement

Til fast installering af alle Mosaic programmets funktioner i installationskanaler.



Uendelige tilpasnings- muligheder

Legrand tilbyder mere end 200 funktioner, skræddersyet til behovene i kommercielle bygninger. Anvend ganske enkelt Soluclip'en, dermed kan du integrere innovative løsninger og højtydende funktioner, der opfylder de strenge krav til kommercielle installationer.

Radiatorconsol

JUSTERBAR KONSOL				ALUMINIUMSLAMEL	SAMLESTYKKE	
				Længde 2475 mm 		
	EAN	Kode	Antal spor	Elox	Farve RAL 9010	Stål
32-46 mm	8714161083995	85505 50	-	85100 35 EAN 8714161023885	85100 48 EAN 8714161276861	85100 36 EAN 8714161023908
43-57 mm	8714161084121	85505 51	-			
55-80 mm	8714161030203	85505 52	1			
74-111 mm	8714161138473	85505 53	1			
99-160 mm	8714161012476	85505 54	2			
147-208 mm	8714161012469	85505 55	3			
195-256 mm	8714161012438	85505 56	4			

■ Teknisk data

Justerbar radiatorconsol kan anvendes til alle typer installationskanaler (50 x 105, 50 x 130 og 50 x 180)

■ Montering

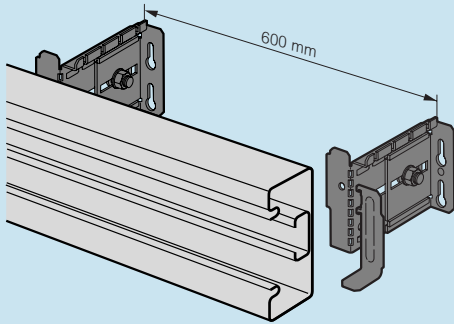

Afstand mellem ophæng bør være max 600 mm
 Radiatorconsoller med justeringsinterval fra 99-256 mm er lavet ekstra stærke.
 Installationskanalerne kan fastmonteres på konsollerne med eks. bolt og møtrik.
 Den vinklede side af radiatorconsollen fungerer som en bæreflade for installationskanalen.
 Aluminiumslamellen kan placeres på de kantede sport på konsollen.

■ Monteringsvejledning til lameller

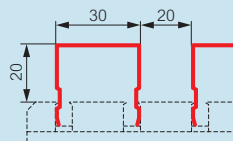
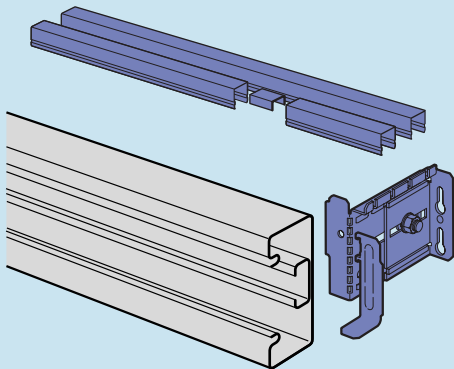

Klikssystem - Minikanal

MÅL			TILBEHØR			
Mål (i mm)	EAN	2 m	EAN	Endestykke	Indv. hjørne	Udv. hjørne
		Kode		Kode	Pakke	
16 x 16	3599076363005	636 300	3599076364002	636 400		100
25 x 16	3599076363029	636 302	3599076364217	636 420		60
32 x 16	3599076363043	636 304	3599076364408	636 440		60
40 x 16	3599076363067	636 306	3599076364606	636 460		60
32 x 25	3599076363036	636 305	3599076364507	636 450		60
40 x 25	3599076363074	636 307	3599076364705	636 470		60
40 x 40	3599076363081	636 308	3599076364804	636 480		30
60 x 40	3599076363098	636 309	3599076364903	636 490		30

■ Teknisk data

Tilbehør kan anvendes på 3 forskellige måder

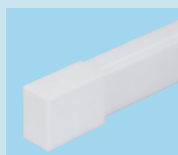

Endestykke



Indv. hjørne

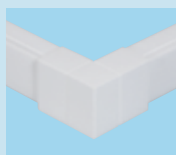

Udv. hjørne

Ral farve hvid 9003

3 størrelser til alle kommercielle opgaver

Installationskanaler i 3 størrelser kan fås under ét enkelt artikelnummer.



3 størrelser leveres komplet: Kanal + låg + deleskinne



Anvend Soluclip til Mosaic installationsmateriel

- ▶ Adskillelse af stærk-og svagstrøm
- ▶ Stor rumlighed i hvert kabelkammer
- ▶ Unik og enkelt tilbehør
- ▶ Farvekode på emballage for nem identifikation
- ▶ Mange tilpasningsmuligheder

Klikssystem kabelføring og tilbehør kanaler 2 mtr.

INSTALLATIONSKANALER			INSTALLATIONSKANALER		
Antal spor	Låg bredde	Tværsnit (mm)	Komplet kanal ⁽¹⁾	Deleskinne	Samlestykke
	45	50 x 105	756 02	756 09	756 62
	45 45	50 x 130	756 03	756 09	756 61
	45 45 45	50 x 180	756 06	756 09	756 61

(1) Deleskinne(r) indbygget i kanalen
(2) Indvendige og udvendige hjørner, der leveres med installationskanal med flere spor

Komponenter til Kliksystem

Monteringsfunktioner

Soluclip-tilbehøret er meget nemt at installere med enhver Mosaic funktion og har følgende funktioner:

- Anti-slip
- Anti-udtrækning
- IP 4X
- Perfekt afdækningsfinish



756 90

		Standard	EDB 230 V
2P+E		775 08	-
		-	775 09
2 x RJ 45 Cat 6 - FTP		765 46	
2 x RJ 45 Cat 5e - FTP		765 42	
2 x Lexcom 125/250		786 05 ⁽¹⁾	
2 x RJ 45 For Lexcom konnektor		81906 38	

(1) Benyttes med 2 stk. 756 69

Flere dataudtag (se s. 32).

Andet Mosaic installationsmateriel (se fra s. 26)

OG TILBEHØR		HJØRNER			SAMLINGER			TILBEHØR	
Lågsamling	Endestykke	Indvendige hjørner ⁽²⁾	Udvendige hjørner (2)	90°	Flade samlinger med en bredde på 105 mm	Vinkelsamlinger 105 / 130 mm	Samling med gulvkanal 50 x 12/ 92 x 20	Ekstra afdækning	Adapter til modulært komponenter
756 69	756 12	756 22	756 32	756 42	756 76	756 81 + 756 22	756 88	756 08	310 69
2 x 756 69	756 13	756 23	756 33	756 43	756 75	756 81 + 756 23	756 88	756 08	310 69
3 x 756 69	756 16	756 26	756 36	756 46	756 75	756 81 + 756 26	756 88	756 08	310 69

Installation af Mosaic komponenter

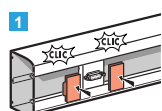

Klik installationsmateriel i kanalen og fastgør den med Soluclips

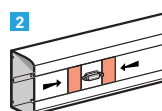

Monter låg

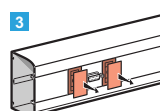

Frigør Soluclip

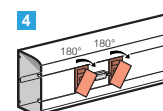

Drej Soluclip 180°

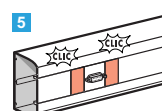

Klik Soluclip ind

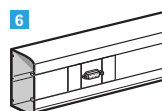

Et flot resultat

- ▶ Ved installation af Mosaic installationsmateriel skal altid anvendes Soluclip
- ▶ Max 8 moduler pr. Soluclip

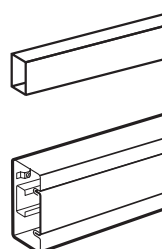

▶ Stål- og aluminiumskanaler leveres på forespørgsel



Ekstra styrke med Soluclip

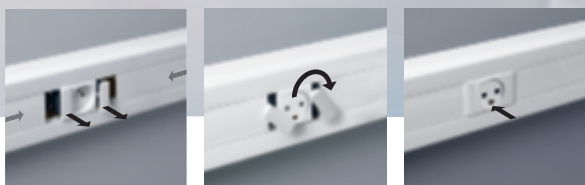

Mosaic installationsmateriel installeres med bare 3 klik sammen med Soluclip

► Nem og hurtig installation:

- Klik stikket ind på plads (på alle typer installationskanaler)
- Lås Soluclip'en op
- Drej Soluclip'en 180°
- Klik Soluclip i for elegant afslutning

Mosaic installationsmateriel Kliksystem



775 08



775 09



756 90



Pakke (s. 46-47)

EAN NR. 359907	Kode	Mosaic installationsmateriel til Kliksystem
7750804	Hvid 775 08	Standard stik Dansk stikkontakt udenafbryder 2P+E
7750903	Hvid 775 09	EDB stikkontakt 2 moduler Dansk standard 2P+E
7654614	765 46	Cat 6 FTP - RJ 45-stik FTP - 9-pins, 2 RJ 45 udstyret med Soluclip-tilbehør inkl. konnekter 3 moduler
7765426	765 42	Cat 5 FTP - RJ 45-stik FTP - 9-pins, 2 RJ 45, udstyret med Soluclip-tilbehør inkl. konnekter 3 moduler
7569017	Hvid 756 90	Soluclip-tilbehør Passer til hele Kliksystemet. Leveres i sæt

Flere Mosaic installationsmateriel (se s. 26)

Kliksystem - 45 mm låg 50 x 105

kabelføring og tilbehør

Kode på installationskanaler 50 x 105



Bemærk venligst billede er blot som illustration. Installation bør ske iht. Stærkstrømbekendtgørelsen

Oversigt over udvalg (s. 10-11)
Oversigt over tekniske data, oversigt over udvalg af samlinger (s. 16-17)
Pakke (s. 46-47)

EAN NR. 359907	Kode	Kliksystem
7560205	756 02	Installationskanal med 1 spor Kliksystem Kan anvendes med alt Mosaic tilbehør inkluderer: - 1 kanal - 1 låg, bredde 45 mm længde 2 m
7560809	756 08	Ekstra låg Bredde 45 mm Længde 2 m
7560908	756 09	Ekstra deleskinne Deleskinne Længde 2 m
7566207	756 62	Samlebeslag Anvendes til at samle 2 kanaler og letter fastgørelsen af sektionen på væggen - sæt med 2 stk.
7566917	756 69	Lågsamling Til samling af 2 låg
1058005	105 80	Afstandsstykke Længde 2 m, farve mørkegrå Til montering 15 mm over gulvet
7569017	756 90	Soluclip-tilbehør Kan anvendes til hele Mosaic serien

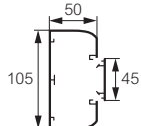

EAN NR. 359907	Kode	Hjørner
7562209	756 22	Indvendigt hjørne, varierer mellem 80° og 100°
7563206	756 32	Udvendigt hjørne, varierer mellem 85° og 120°
7564203	756 42	Hjørne på 90°
7561202	756 12	Endestykke Venstre eller højre endestykke
7567617	756 76	T-stykke Sektioner med 105 mm bredde Anvendes for samling mellem installationskanaler 50 x 105 mm
7568102	756 81	Vinkelsamling Anvendes for samling mellem et indvendigt hjørne og en installationskanal 50 x 105 mm, 50 x 130 mm Skal anvendes sammen med et indvendigt hjørne
7568805	756 88	Samling med gulvkanal Anvendes for samling med en gulvkanal af størrelsen 50 x 12 mm eller 92 x 20 mm

Mere Mosaic installationsmateriel (se s. 26)

Klikssystem - 45 mm afdækning 50 x 130

kabelføring og tilbehør

Kode på installationskanaler 50 x 130



Bemærk venligst billede er blot som illustration. Installation bør ske iht. Stærkstrømbekendtgørelsen



Oversigt over udvalg (s. 10-11)
Oversigt over tekniske data, oversigt over udvalg af samlinger (s. 16-17)

EAN NR. 359907	Kode	Klikssystem
7560304	756 03	Installationskanal med 2 spor Klikssystem Kan anvendes med alt Mosaic tilbehør Inkluderer: - 1 kanal 2 spor - 2 fleksible låg, bredde 45 mm længde 2 m
7560809	756 08	Ekstra låg Bredde 45 mm Længde 2 m
7560908	756 09	Ekstra deleskinne Deleskinne Længde 2 m
7566108	756 61	Samlebeslag Anvendes til at samle 2 kanaler og letter fastgørelsen af sektionen på væggen - sæt med 2 stk.
7566917	756 69	Lågsamling Til samling af 2 låg
1058005	105 80	Afstandsstykke Længde 2 m, farve koksgrå Til montering 15 mm over gulvet

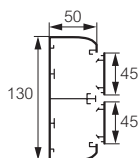

EAN NR. 359907	Kode	Soluclip-tilbehør
7569017	756 90	Anvendes til hele Mosaic serien

EAN NR. 359907	Kode	Hjørner
7562308	756 23	Indvendigt hjørne, varierer mellem 80° og 100°
7563305	756 33	Udvendigt hjørne, varierer mellem 85° og 120°
7564302	756 43	Hjørne på 90°

EAN NR. 359907	Kode	Endestykke
7561301	756 13	Venstre eller højre endestykke

EAN NR. 359907	Kode	T-stykker
7567501	756 75	Til 105 mm bredde, nedadrettede installationskanaler Anvendes for samling mellem installationskanaler 50 x 105 mm
7567501	756 75	Til 105 mm bredde, opadrettede installationskanaler Anvendes for mellem installationskanaler 50 x 105 mm

EAN NR. 359907	Kode	Vinkelsamling
7568102	756 81	Anvendes for samling mellem et indvendigt hjørne og en installationskanal 50 x 105 mm 50 x 130 mm Skal anvendes sammen med et indvendigt hjørne

EAN NR. 359907	Kode	Samling med gulvkanal
7568805	756 88	Anvendes for en samling med en gulvkanal af størrelsen 50 x 12 mm eller 92 x 20 mm

Mere Mosaic installationsmateriel (se s. 26)

Kliksystem - 45 mm låg 50 x 180

kabelføring og tilbehør

Kode på installationskanaler 50 x 180

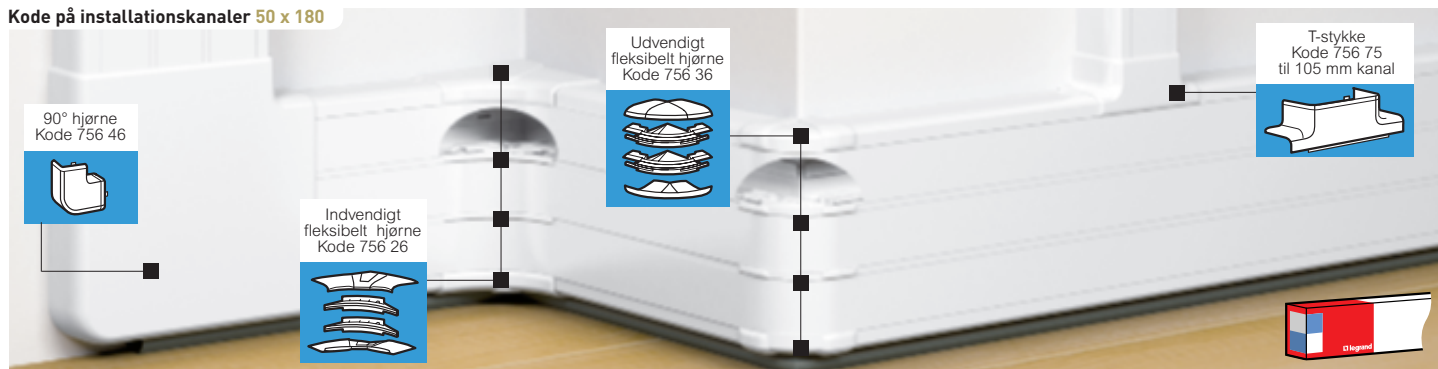

Bemærk venligst billede er blot som illustration. Installation bør ske iht. Stærkstrømbekendtgørelsen

Eksempel på installation:
En type strøm per spor



Oversigt over udvalg (s. 10-11)
Oversigt over tekniske data (s. 16-17)

EAN NR. 359907	Kode	Kliksystem
7560601	756 06	Installationskanal med 3 spor Kliksystem Kan anvendes med alt Mosaic tilbehør Inkluderer: - 1 kanal 3 spor - 3 fleksible låg, bredde 45 mm, længde 2 m
7560809	756 08	Ekstra låg Bredde 45 mm Længde 2 m
7560908	756 09	Ekstra deleskinne Deleskinne Længde 2 m
7566108	756 61	Samlebeslag Anvendes til at samle 2 skinner og letter fastgørelsen af sektionen på væggen - sæt med 2 stk.
7566917	756 69	Lågsamling Til samling af 2 låg
1058005	105 80	Afstandsstykke Længde 2 m, farve koksgrå Til montering 15 mm over gulvet

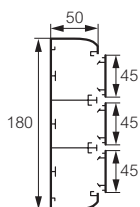

EAN NR.	Kode	Soluclip-tilbehør
7569017	756 90	Anvendes til hele Mosaic serien

EAN NR. 359907	Kode	Hjørner
7562605	756 26	Indvendigt hjørne, varierer mellem 80° og 100°
7563602	756 36	Udvendigt hjørne, varierer mellem 85° og 120°
7564609	756 46	Hjørne på 90°

EAN NR.	Kode	Endestykke
7561608	756 16	Venstre eller højre endestykke

EAN NR.	Kode	T-stykker
7567501	756 75	Sektioner med 105 mm bredde Anvendes for en samling mellem installationskanal 50 x 105 mm

EAN NR.	Kode	Vinkelsamling
7568102	756 81	Anvendes for samling mellem et indvendigt hjørne og en installationskanal 50 x 130 mm, 50 x 130 mm Skal anvendes sammen med et indvendigt hjørne

EAN NR.	Kode	Samling med gulvkanal
7568805	756 88	Anvendes for samling med en gulvkanal af størrelsen 50 x 12 mm eller 92 x 20 mm

Mere Mosaic installationsmateriel (se s. 26)

■ Ny standard EN 50085-2-1

Standarden EN 50085-2-1 vedrører elektriske installationskanalsystemer til installation i vægge eller i loftet. Denne nye standard foreslår en trinvis klassificering, der gør det muligt at tilpasse ydeevnen til de applikationer, systemerne skal anvendes i. Til dette formål er vores installationskanaler (som er udstyrede med kabelføringstilbehør) type 3 (installation) i henhold til den nye standard.

Klassificering af Klikssystem

Ny standard EN 50085-2-1	Niveau
6.1 Tom	
6.2 Installationens og applikationens slagfasthed	2,0 J
6.3 Minimum opbevarings- og transporttemperatur	- 25 °C
6.3 Minimum installations- og driftstemperatur	- 5 °C
6.3 Maksimal driftstemperatur	+ 60 °C
6.4 Brændbarhed	Ikke brændbar
6.5 Strømførende egenskaber	Uden strømførende egenskaber
6.6 Elektrisk isolerende egenskaber	Uden elektrisk isolerende egenskaber
6.7 Kapslingens beskyttelsesgrad	IP 40
6.9 Oplåsning af systemets afdækning	Med værktøj
6.101 Placering ved planforsænkning	Monteret på væggen Monteret på loftet Monteret på væggen og støttet af gulvet eller en anden vandret overflade
6.102 Forebyggelse af kontakt mellem væsker og isolerede ledninger samt strømførende dele ved CTS/CDS-montering i fodpaneler og våd behandling af gulvet	Anvisninger, der begrænser installationens placering
6.103 Tilgængelige funktioner	Type 3 (installation)
Mærkestrøm	500 V
Imod mekaniske stød	IK 07

Sammensætning og funktioner for Klikssystem

Tværsnit (mm)	Antal spor	Komplet kanal	Samlestykke	Deleskinne	Endestykke	Indvendigt hjørne ⁽¹⁾	Udvendigt hjørne ⁽¹⁾	Fladt vinkel ⁽¹⁾	Lågsamling	T-stykke	Areal (mm ²)
 50 x 105 Kode 756 02	1 spor	756 02	756 62	756 09	756 12	756 22	756 32	756 42	756 69	756 72/76	4098
 50 x 130 Kode 756 03	2 spor	756 03	756 61	756 09	756 13	756 23	756 33	756 43	756 69	756 71/75	2442/2442
 50 x 180 Kode 756 06	3 spor	756 06	756 61	756 09	756 16	756 26	756 36	756 46	756 69	756 71/75	2442/1950/2442

(1) Klassificering og ydeevne er for montering i en vinkel på 90°

RAL farve hvid 9003

For at overholde EN 50085-2-1 skal der anvendes:

- Soluclip
- Lågsamling
- Endestykke

Max 4 stk. stikkontakter på række inkl. Soluclip

■ Kabelføringskapacitet

Mål	Antal spor	Låg bredde	Areal	Kapacitet	1,5 mm ²	2,5 mm ²	4 mm ²	6 mm ²	3 x 1,5 mm ²	3 x 2,5 mm ²	UTP & FTP Kat.6
50 x 105 Kode 756 02	1 spor	45	4098	Maks.	248	184	161	119	36	26	81
			2728	Med stikk.i installationskanalerne	165	122	107	79	24	17	54
			2768	Med LEXIC m.c.bs ramme	167	124	109	80	24	18	55
50 x 130 Kode 756 03	2 spor	45	2442	Maks.	148	109	96	71	21	16	48
			1072	Med stikk.i installationskanalerne	65	48	42	31	9	7	21
			1112	Med LEXIC m.c.bs ramme	67	50	43	32	9	7	22
		45	2442	Maks.	148	109	96	71	21	16	48
			1072	Med stikk.i installationskanalerne	65	48	42	31	9	7	21
			1112	Med LEXIC m.c.bs ramme	67	50	43	32	9	7	22
50 x 180 Kode 756 06	3 spor	45	2442	Maks.	148	109	96	71	21	16	48
			1072	Med stikk.i installationskanalerne	65	48	42	31	9	7	21
			1112	Med LEXIC m.c.bs ramme	67	50	43	32	9	7	22
		45	1950	Maks.	118	87	76	56	17	12	38
			580	Med stikk.i installationskanalerne	35	26	22	16	5	3	11
			620	Med LEXIC m.c.bs ramme	37	27	24	18	5	4	12
		45	2442	Maks.	148	109	96	71	21	16	48
			1072	Med stikk.i installationskanalerne	65	48	42	31	9	7	21
			1112	Med LEXIC m.c.bs ramme	67	50	43	32	9	7	22

■ Valg og installation af samlinger

Mål	Lodrette installationskanaler Vandrette installationskanaler	T-stykke	Vinkelsamlinger	Vinkelsamlinger
		50 x 105 mm Kode 756 02		50 x 130 mm Kode 756 03
50 x 105 mm Kode 756 02	1 spor	756 76	756 81 + 756 22	756 81 + 756 22
50 x 130 mm Kode 756 03	2 spor	756 75	756 81 + 756 23	756 81 + 756 23
50 x 180 mm Kode 756 06	3 spor	756 75	756 81 + 756 26	756 81 + 756 26

Stor sikkerhed og beskyttelse af miljøet

Til områder med mange mennesker hvor sikkerhed er nødvendig for mennesker og elektronisk udstyr:

Lufthavne, hospitaler, fabrikker, skoler...



Halogenfri installationskanalsystemer

► I tilfælde af brand er der store fordele ved halogenfri installationskanalsystemer:

- ingen giftige gasser, begrænsning af ætsende gasser
- ringe udvikling af ætsende røg
- dampe med høj gennemsigtighed
- høj temperaturbestandighed

Halogenfri installationskanaler til distribution og installation

50 x 85, 50 x 130, 50 x 190 mm

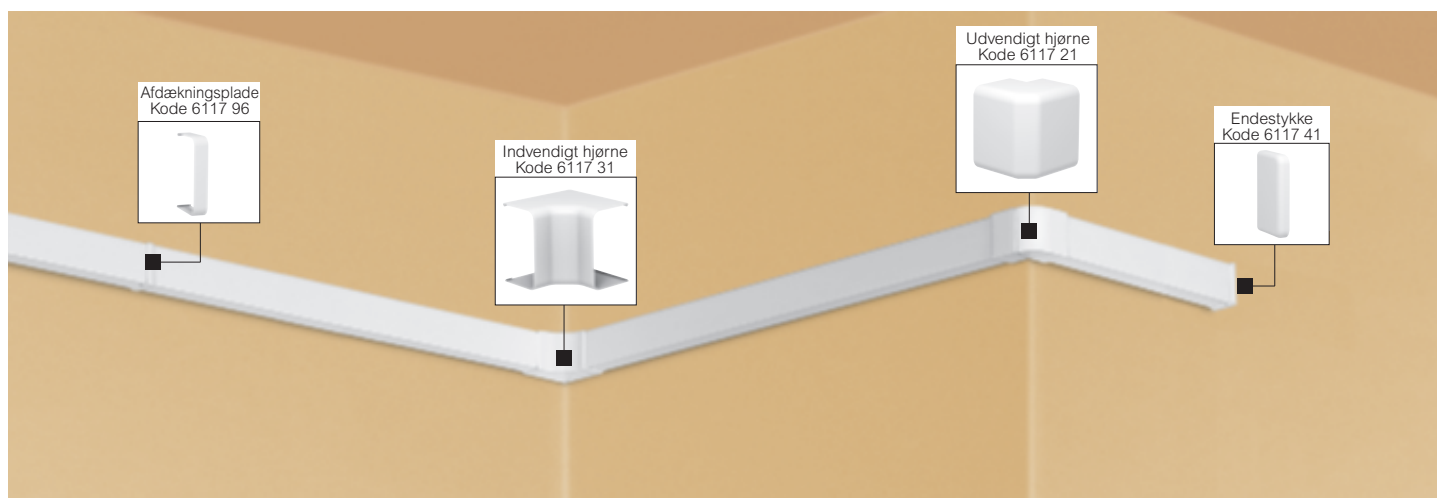

EAN NR. 359907 Kode Halogenfri installationskanaler til distribution og installation

EAN NR. 359907	Kode	Halogenfri installationskanaler til distribution og installation
6117073	611 707	PC ABS - hvid - 2 m - kanal og låg 50 x 85 mm 50 x 130 mm 50 x 190 mm - 2 spor
6117011	611 708	
6117097	611 709	
6117417	611 741	Halogenfrit tilbehør Endestykke 50 x 85 mm Endestykke 50 x 130 mm Endestykke 50 x 190 mm
6117431	611 743	
6117455	611 745	
6117127	611 711	Flad vinkel 50 x 85 mm Flad vinkel 50 x 130 mm Flad vinkel 50 x 190 mm
6117134	611 713	
6117158	611 715	
6117318	611 731	Indvendigt hjørne 50 x 85 mm Indvendigt hjørne 50 x 130 mm Indvendigt hjørne 50 x 190 mm
6117332	611 733	
6117356	611 735	
6117219	611 721	Udvendigt hjørne 50 x 85 mm Udvendigt hjørne 50 x 130 mm Udvendigt hjørne 50 x 190 mm
6117233	611 723	
6117257	611 725	
6117516	611 751	Samlestykke 50 x 85 mm Samlestykke 50 x 130 mm Samlestykke 50 x 190 mm
6117523	611 753	
6117554	611 755	
6117967	611 796	Lågsamling 80 mm

EAN NR. 359907 Kode Halogenfri Mosaic rammer

EAN NR. 359907	Kode	Halogenfri Mosaic rammer
6117974	611 797	2 moduler
6117981	611 798	4 moduler
6117998	611 799	6 moduler

EAN NR.	Kode	Deleskinne
7482477	482 47	Alu 2 m

6117882 611 788 Halogenfri universal supports

6117882	611 788	Universal support
6117899	611 789	Bag boks

Skrivebord stikdåser med flere udtag



6535 78



535 91



535 99



535 97

Aluminium stikdåser med reversibel kabeloprulning til delvis organisering af de tilsluttede apparaters ledninger
Leveres uden ledning

EAN NR. 359907	Kode	Udstyret med danske stikkontakter
6535785	653 578	Med 230 V stik Udstyret med: - 4 x 2P+J stik - 2 x 2P+J stik edb
6535792	653 579	Med 230 V stik og 230 V EDB stik Udstyret med: - 3 x 2P+J stik - 1 x 2P+J stik edb - 2 x RJ 45-stik
Uden tilbehør		
5359009	535 90	Tom aluminium stikdåse
5359108	535 91	Skal udstyres med Mosaic-stik
5359207	535 92	8 moduler
		12 moduler
		16 moduler
Tilbehør		
5359917	535 99	Fastgørelsestilbehør Fastgørelsestilbehør til fastgørelse på skrivebordet
5359702	535 97	Kabelslange Meget passende løsning til sikker beskyttelse af kablerne mellem skrivebord og gulv med et tiltalende design
		2 kabelkamre
		Længde: 770 mm
		Ø70 mm
		Gennemsigtig

Mødelokale stikdåser med flere udtag



6535 80

EAN NR. 359907	Kode	Til mødelokale med U-formet bord
6535808	653 580	Udstyret med 3 m ledning med 2P+J stik og 3 m ledning med RJ 45-stik Til tilslutning af op til 6 enheder og netværk med op til 6 perifære enheder (computere...) ETHERNET 10/100 base T netværkskort er påkrævede på de perifære enheder til dataoverførsel med 10/100 Mbps Strømforsyningsindikator på frontpanelet
		Med kontakt Udstyret med: - 6 x 2P+J danske stikkontakter - 1 6 ports non-manageable 10/100 base T switch

Gulvbokse til hævede gulve eller betongulve



896 05



896 11 udstyret med Mosaic-stik

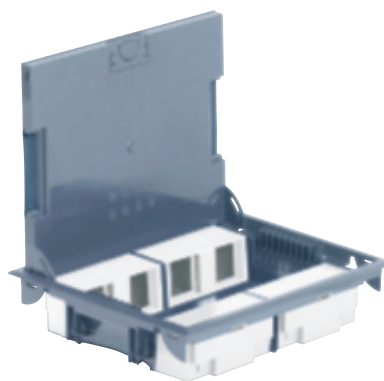

896 26

896 49
Ø 110 mm
hulmål 90 mm

I overensstemmelse med EN 60-670 og EN 50085-2-2. Gulvbokse til hævede gulve eller betongulve. Leveres med vendbar afdækning i rustfrit stål eller afdækning til tæppe, vinyl, træ osv.

- justerbar dybde fra 75 til 105 mm
 - sikrer perfekt adskillelse af kablerne
 - forskudt fra hinanden for optimal tilslutning i alle stikkontakter
 - har etiketholder
- Nem åbning af gulvboks, nem at holde åben under tilslutning



Dimension (s. 23)

EAN NR. 359907	Kode	Justerbar dybde fra 75 til 105 mm, uden tilbehør
8960509	896 05	Gulvbokse udstyret med tomme monteringsbokse Til montering af Mosaic installationsmateriel 12 moduler (6 stikkontakter) Med afdækning i rustfrit stål Grå RAL 7031
8960608	896 06	Med afdækning til tæppe 0-10 mm Grå RAL 7031
8960707	896 07	Med afdækning til tæppe 0-10 mm Beige RAL 1019
8961001	896 10	18 moduler (9 stikkontakter) Med afdækning i rustfrit stål Grå RAL 7031
8961117	896 11	Med afdækning til tæppe Grå RAL 7031
8961209	896 12	Med afdækning til tæppe Beige RAL 1019
8961506	896 15	24 moduler (12 stikkontakter) Med afdækning i rustfrit stål Grå RAL 7031
8961605	896 16	Med afdækning til tæppe 0-10 mm Grå RAL 7031
8961704	896 17	Med afdækning til tæppe 0-10 mm Beige RAL 1019

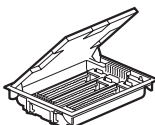
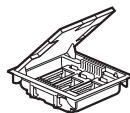

EAN NR. 359907	Kode	Reduceret dybde til 65 mm, uden tilbehør
8962107	896 21	Leveres med vendbar afdækning i rustfrit stål eller afdækning til tæppe eller parketgulv Monteringsbokse (til lodret kabelføring): - leveres med afblændingsplader, der kræver tilstrækkelig afstand mellem stikkontakterne, hvis der anvendes vinklede stik - skal udstyres med Mosaic-stikkontakter med 2 moduler - har etiketholder - sikrer perfekt adskillelse af kablerne Nem åbning af afdækningen ved hjælp af ringe og nem at holde åben under tilslutningen 10 moduler Til installation af 4 x 2 moduler, Mosaic, og 2 x 1 modul, Mosaic
8962206	896 22	Med afdækning til tæppe, grå RAL 7031 Med afdækning til tæppe, beige RAL 1019

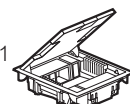

EAN NR. 359907	Kode	Reduceret dybde til 65 mm, uden tilbehør (fortsat)
8962503	896 25	16 moduler Til installation af 8 x 2 moduler, Mosaic Med afdækning i rustfrit stål, grå RAL 70
8962602	896 26	Med afdækning til tæppe, grå RAL 7031
8962701	896 27	Med afdækning til tæppe, beige RAL 1019
8964408	896 44	Gulvbokse - 3 moduler Tilslutningsenheder til hævet gulv eller betongulv (minimum højde 80 mm) Skal udstyres med: 1 Mosaic-stikkontakt 2P+J 2 moduler and 1 Mosaic RJ 45 Grå RAL 7031
8964903	896 49	Gulvboks - 3 moduler Boks til planforsænkning i betongulv Kode 896 44
7707006	770 70	Blinddæksel 1 modul ○ Hvid ● Aluminium finish
7927008	792 70	
7707105	770 71	2 moduler ○ Hvid ● Aluminium finish
7928005	792 80	

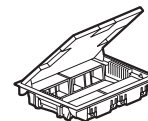

Indstøbningsbokse (s. 22)

Andet Mosaic installationsmateriel (se s. 26)

Metal og plastik indstøbningsbokse til betongulv

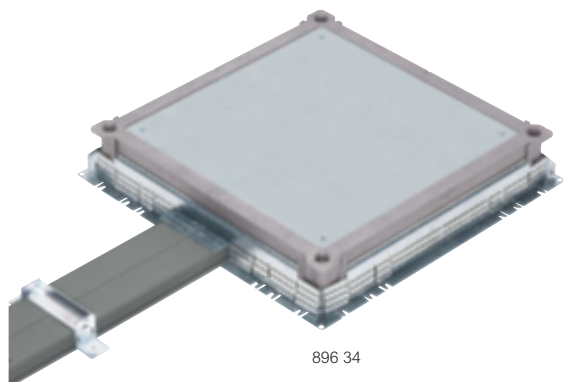

896 34



896 30

PVC gulvkanal

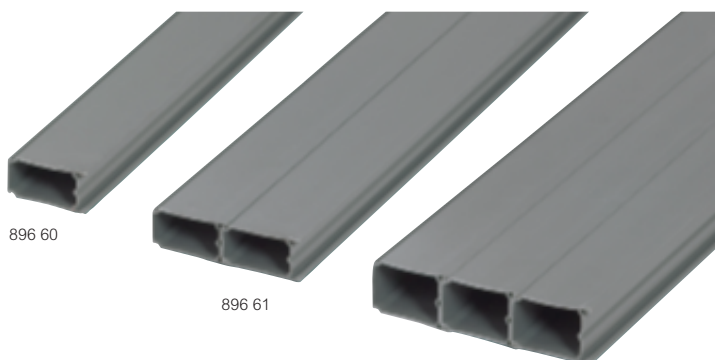

896 60

896 61

896 69



Hurtig samling af 896 61 og gulvkanal 896 60



896 74

EAN NR. 359907	Kode	Justerbar indstøbningsboks i metal til betongulv
		Universel indstøbningsboks Til samling af LV- og ELV-kabler og/eller installation af gulvbokse Justerbar højde fra 56 mm til 140 mm ved hjælp af 4 skruer i boksens hjørner og et værktøj tilpasset en elektrisk boremaskine eller en skruetrækker Bøjelige sidevægge til samling med gulvkanaler af forskellige størrelser Leveres med beskyttelsesafdækning til arbejdsstationen, der skal udskiftes med en dækplade til afblænding eller en montageplade Universel indstøbningsgulvboks i metal
8963401	896 34	
		Dækplader Tykkelse 3 mm
8963517	896 35	Dækplader til afblænding ved enkel samling
8963609	896 36	Adapterplader til gulvbokse 12 moduler, eller gulvbokse med nedsat højde 10 moduler
8963708	896 37	Adapterplade til gulvbokse 18 moduler
8963807	896 38	Adapterplader til gulvbokse 24 moduler, eller gulvbokse med nedsat højde 16 moduler
		Rørflange
7896397	896 39	Rørflange for metalbox

EAN NR. 359907	Kode	Automatisk justerbare indstøbningsboks i plastik til betongulv
		Til integrering af gulvbokse i indstøbte gulvinstallationer Strømforsyning via fleksible ledningskanaler Ø16, 20 og 25 mm Leveres med polystyren til lettelser af installationen
8963005	896 30	Til integrering af gulvbokse med 12 moduler eller gulvbokse med 10 moduler og nedsat højde
8963104	896 31	Til integrering af gulvbokse med 18 moduler
8963203	896 32	Til integrering af gulvbokse med 24 moduler eller gulvbokse med 16 moduler og nedsat højde

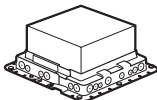

EAN NR. 359907	Kode	PVC gulvkanal
		IP 40 – IK 08 Til fremføring af kabler i gulvinstallationer Kombineres med indstøbningsboks til kabelforbindelse eller gulvboksinstallation Længde: 2 m Kan samles med det antal rum, der ønskes
		Højde 28 mm
7896601	896 60	50 x 28 mm 1 spor
7896618	896 61	100 x 28 mm 2 spor
7896625	896 62	150 x 28 mm 3 spor
7896632	896 63	200 x 28 mm 4 spor
		Højde 38 mm
7896656	896 67	50 x 38 mm 1 spor
7896687	896 68	100 x 38 mm 2 spor
7896694	896 69	150 x 38 mm 3 spor
7896717	896 70	200 x 38 mm 4 spor
		Fastgørelsesbeslag
7896748	896 74	For fastgørelse af gulvkanal på gulv.
7896755	896 75	For gulvkanal 100 mm
7896762	896 76	For gulvkanal 150 mm
7896779	896 77	For gulvkanal 200 mm
7896786	896 78	For gulvkanal 250 mm
		For gulvkanal 300 mm

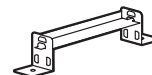

Gulvbokse (s. 21)

metal og plastik indstøbningsbokse til betongulv

PVC-gulvkanal og -gulvbokse til betongulve

Installation af PVC-gulvkanaler og -gulvbokse

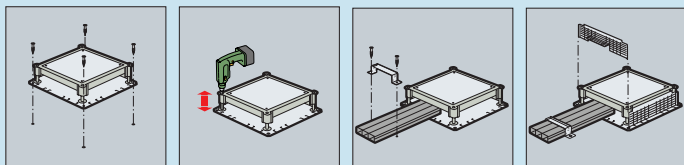

Indstøbning af gulvboks

Højdejustering

Placering af gulvkanalerne

Placering af de tværgående sider

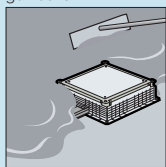

Støbning af betonen

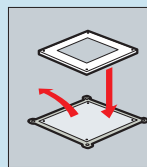

Udskiftning af afdækningen

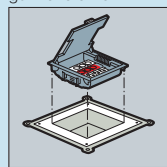

Placering af gulvboksen

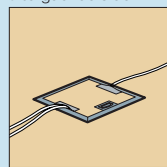

Mål

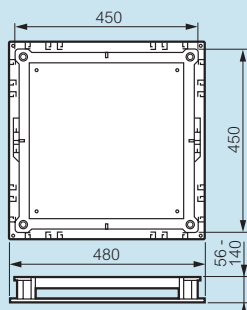

Øversigt over montageplader og gulvbokse

Dækplade	Til gulvbokse	
	Justerbar højde 75 til 105 mm	Reduceret højde 65 mm
896 36	12 moduler 896 05/06/07	10 moduler 896 21/22
896 37	18 moduler 896 10/11/12	-
896 38	24 moduler 896 15/16/17	16 moduler 896 25/26/27

Standard EN 50085-2-2 vedrørende systemer til elektrisk kabelføring (indstøbt eller planforsænket)
Det sikrer en ensartet ydeevne langs hele fordelings længde frem til slutbrugers tilslutningspunkt

Installation af PVC-gulvbokse og -montagerammer

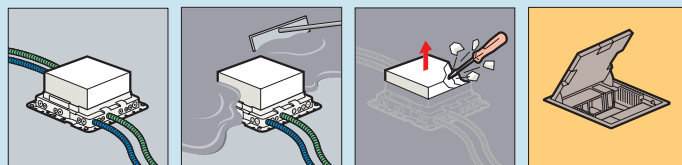

Valg af plastikmontageramme i henhold til den gulvboks, der skal installeres

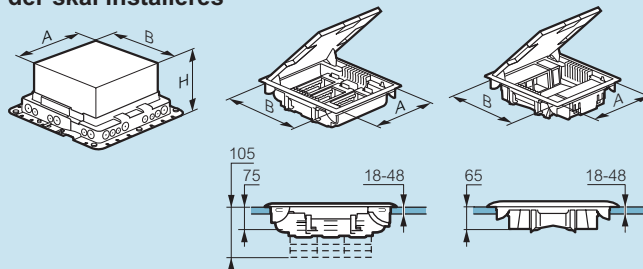

Kode	A (mm)	B (mm)
896 05/06/07/21/22	215	255
896 10/11/12	255	255
896 15/16/17/25/26/27	310	255

Sammensætning og funktion distributionsystemer indstøbt i gulvet

Gulvbokse og tilslutningsenheder og stærkstrømsanlæg	Med metalboks til planforsækning	
	Metalbokse	
896 05 896 06 896 07 896 21	896 34 + 896 36	
896 10 896 11 896 12	896 34 + 896 37	
896 15 896 16 896 17 896 25 896 26	896 34 + 896 38	

Klassificering af distributionsystemer i gulv

		Indstøbt i gulv	På gulvet	Stærkstrømsgulvanlæg
6.2	Installationens og applikationens slagfasthed	5 J	5 J	5 J
6.3	Minimum opbevarings- og transporttemperatur	- 25 °C	- 25 °C	- 25 °C
6.3	Minimum installations- og driftstemperatur	- 5 °C	- 5 °C	- 5 °C
6.3	Maksimal driftstemperatur	+ 60 °C	+ 60 °C	+ 60 °C
6.4	Brændbarhed	Ikke brændbar	Ikke brændbar	Ikke brændbar
6.5	Strømførende egenskaber	Ikke strømførende	Ikke strømførende	Ikke strømførende
6.6	Elektrisk isolerende egenskaber	Uden elektrisk isolerende egenskaber	Uden elektrisk isolerende egenskaber	Uden elektrisk isolerende egenskaber
6.7	Kapslings beskyttelsesgrad	IP30	IP20	IP66 IP30
6.9	Oplåsning af systemets afdækning	Med værktøj	Med værktøj	Med værktøj
6.101	Gulvbehandling	Tør gulvbehandling	Tør gulvbehandling	Våd gulvbehandling
6.102	Modstandsdygtighed overfor en lodret belastning af et lille overfladeområde	750 N	750 N	3.000 N
6.103	Valgfri klassificering i henhold til modstandsdygtighed overfor en lodret belastning af et stort overfladeområde	3.000 N	3.000 N	15.000 N

Installationsstave og standere

i to længder uden tilbehør

passer til Mosaic serien

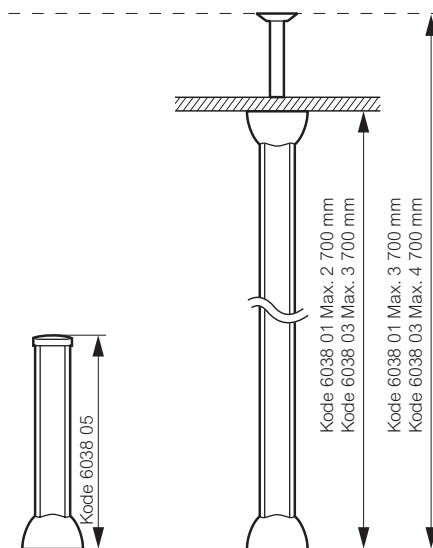
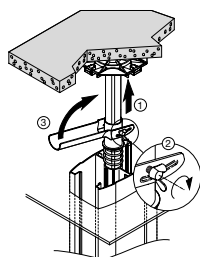

Dobbeltsidet installationsstave og standere.
Strømforsyning via loftet og/eller gulvet.
Ingen rammer påkrævet til montering af Mosaic installationsmateriel.

EAN NR. 359907	Kode	Installationsstav
		2 sider: 80 x 130 mm Bestående af: - aluminium søjle - teleskopstang med højdejustering til montering mellem nedhængt loft og betondæk (fra 0,2 til 1 m) - leveres med fod og beskyttelseshætte - 2 afdækninger i elokseret aluminium
6038019	603 801	Installationsstav for montage på 2 sider Højde 2,70 m
6038033	603 803	Kan tilpasses til en loftshøjde på 3,70 m Højde 3,70 m Kan tilpasses til en loftshøjde på 4,70 m
6038071	603 807	Skillespor Bredde: 60 mm Længde: 2 m

EAN NR. 359907	Kode	Installationsstander
		I overensstemmelse med EN 500085-2-2 Bestående af: - Installationsstander i aluminium tor montage på 2 sider - fødder med beskyttelseshætte - 2 afdækninger i elokseret aluminium - endehætte
6038057	603 805	Højde 68 cm
6038583	603 858	Tilbehør Montageclips Gør det muligt, at: - bibeholde beskyttelsesindekset - skjule klipningen af afdækningen - montere RJ 45-stik lodret - bør anvendes med Mosaic installationsmateriel

Fleksible installationsstave og standere leveres på forespørgsel

Mosaic installationsmateriel

ideelle løsninger

til fælles arbejdsområder

Løsninger til strømforsyning og informations-netværk med størst mulig brug af kabelfri-løsninger og fjernbetjeninge.

▶ BEVÆGELSESENSORER



(Se s. 27)
Perfekt tilpasning til aktivitet i rummet og sparer på energien

▶ DISTRIBUTION AF STRØM



(Se s. 10 til 23)
Søjler, gulvbokse, installationskanaler... ubegrænsede løsninger til administration af strøm og data

▶ AUDIO/VIDEO- OG DATASTIK

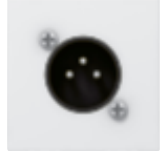

- AUDIO/VIDEO STIK (Se s. 37)
Perfekte løsninger til lyd- og multimedieudstyr
- DATASTIK (Se s. 32)
Hurtig tilslutning uden værktøj

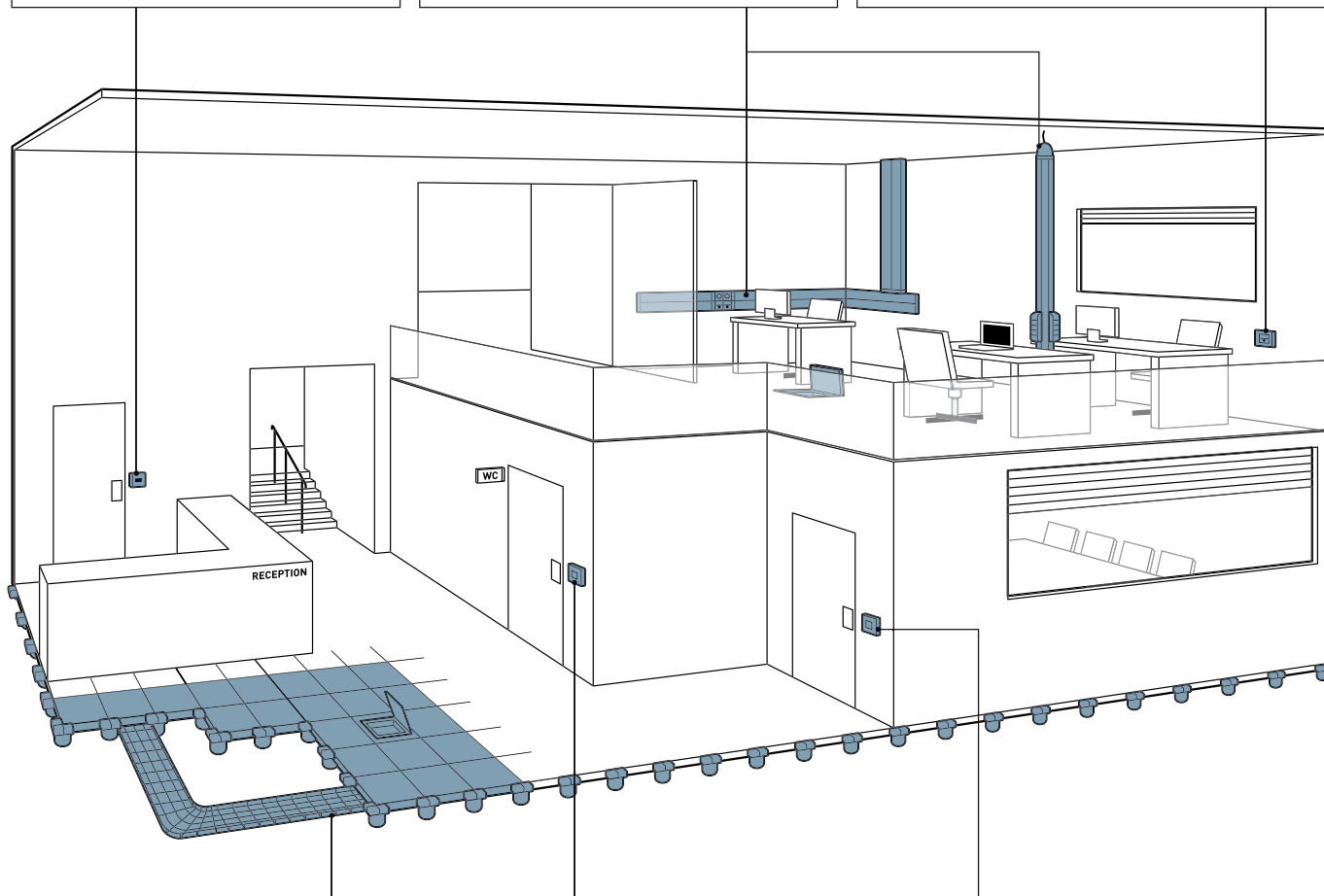

▶ HÆVET GULV, GULVBOKSE OG KABELFØRING



Leveres på forespørgsel
Soluflex for kabelføringsgulvanlæg og Cablofil for kabelføringsveje

▶ ANTIBAKTERIELLE LØSNINGER



Leveres på forespørgsel
Lokaler med strenge hygiejnekrav

▶ BELYSTE FUNKTIONER



(Se s. 38)
Belysning brugt til identificering af specifikke rum

Mosaic™ afbrydere og betjeningskontakter



Oversigt over dåser og rammer (s. 39-42)

EAN NR. 359907	Kode	Kontakter 10 A - 250 V~	EAN NR. 359907	Kode	Trykkontakt 6 A - 250 V~ (fortsat)
		Hurtig tilslutning via skrudefri terminaler, intet værktøj påkrævet			Trykkontakt - 2 moduler
7700106 7920108	770 01 792 01	Korrespondanceafb. 10 A - 1 modul ○ Hvid ● Aluminium finish	7704005 7924007	770 40 792 40	○ Hvid ● Aluminium finish
7701103 7921105	770 11 792 11	Korrespondanceafb. 10 A - 2 moduler ○ Hvid ● Aluminium finish	7703305	770 33 ⁽¹⁾	Trykkontakt med neonlampe til indikatorfunktion - 1 modul Skal udstyres med en lampe (s. 38) ○ Hvid
7700205 7920207	770 02 ⁽¹⁾ 792 02 ⁽¹⁾	Korrespondanceafb. 10 A med LED-indikator - 1 modul Udstyret med klemrække for N tilslutning Skal udstyres med en lampe (s. 38) ○ Hvid ● Aluminium finish	7703107	770 31	Tovejs-trykkontakt - 1 modul ○ Hvid
7701202 7921204	770 12 ⁽¹⁾ 792 12 ⁽¹⁾	Korrespondanceafb. 10 A med LED-indikator - 2 moduler Udstyret med klemrække for N tilslutning Skal udstyres med en lampe (s. 38) ○ Hvid ● Aluminium finish	7704104	770 41	Tovejs-trykkontakt - 2 moduler ○ Hvid
7701417	770 14	Tovejskontakt med snor 10 A - 2 moduler ○ Hvid	7703206 7923208	770 32 792 32	Tovejs-trykkontakt med LED-indikator - 1 modul Skal udstyres med en lampe Til belysningsfunktionen skal der bruges indikatorlampe Kode 676 66 ved 230 V eller Kode 676 67 ved 12, 24 og 48 V (s. 38) ○ Hvid ● Aluminium finish
7702117	770 21	Krydsningsafbryder 10 A - 2 moduler ○ Hvid	7704203 7924205	770 42 792 42	Tovejs-trykkontakt med LED-indikator - 2 moduler Skal udstyres med en lampe Til belysningsfunktionen skal der bruges indikatorlampe Kode 676 66 ved 230 V eller Kode 676 67 ved 12, 24 og 48 V (s. 38) ○ Hvid ● Aluminium finish
7706009	770 60	Kontakter 20 A - 250 V~ Korrespondanceafb. - 1 modul ○ Hvid	7704302	770 43	Tovejs-trykkontakt med etiketholder - 2 moduler ○ Hvid, antimikrobiel
7706207	770 62	Korrespondanceafb. med LED-indikator - 1 modul Udstyret med klemrække for N tilslutning Skal udstyres med lampe til indikator- eller belysningsfunktion brug Kode 676 64 (s. 38) ○ Hvid	7704401	770 44	Tovejs-trykkontakt snor - 2 moduler ○ Hvid
7705002	770 50	2-polet afbryder - 2 moduler ○ Hvid			Ventilationsstyring Hurtig tilslutning via skrudefri terminaler, intet værktøj påkrævet Tovejskontakt til direkte styring af styret mekanisk ventilation 10 AX - 250 V~ ○ Hvid, antimikrobiel
7705217	770 52	2-polet afbryder med LED-indikator - 2 moduler Udstyret med klemrække til for N tilslutning Skal udstyres med lampe til indikator- eller belysningsfunktion brug Kode 676 64 (s. 38) ○ Hvid	7702704	770 27	
7703008 7923017	770 30 792 30	Trykkontakt 6 A - 250 V~ Hurtig tilslutning via skrudefri terminaler, intet værktøj påkrævet Trykknapper - 1 modul ○ Hvid ● Aluminium finish	8980507	898 05	Snor Længde 1,5 m

(1) Til indikatorfunktion skal der bruges indikatorlampe Kode 676 68 i fordelt fase eller Kode 676 65 med konventionel kabelføring (s. 38). Til belysningsfunktionen skal der bruges indikatorlampe Kode 676 66 ved 230 V eller Kode 676 67 ved 12, 24 og 48 V (s. 38).

Mosaic™ bevægelsessensor, kontaktur og tidsafbryder



792 51



784 20



784 25

Oversigt over dåser og rammer (s. 40-41)
Oversigt over maksimale belastninger (s. 28)

Mosaic™ lysdæmpere



784 01



772 11

Oversigt over dåser og rammer (s. 40-41)
Oversigt over maksimale belastninger (s. 28)

EAN NR. 359907	Kode	Bevægelsessensor 110-230 V~ - 50 Hz
		<p>Infrarød sensor Sensorens rækkevidde kan tilpasses fra 3 m til 10 m Vandret detekteringsvinkel: 180° Lysstyrken kan indstilles fra 3 til 1000 lux Tidsforsinkelsen kan indstilles fra 1 sek. til 16 min. med gentagelse af efterløbstiden, så længe der detekteres bevægelse. Manuel fjernbetjening mulig ved hjælp af en normalt lukket trykkontakt Integreret selvbeskyttelse mod overbelastning og kortslutninger Til installation i underlag med en dybde på min. 40 mm 2 moduler</p> <p>1000 W, 3 leder med N klemme Til styring af belysning: - Op til 1000 W ved 230 V~ gløde- eller halogenlamper - Op til 500 VA for ELV halogen med jernkerne eller elektronisk transformer, kompaktlysstoflamper, lysstofrør</p> <p><input type="radio"/> Hvid <input type="radio"/> Aluminium finish</p> <p>400 W 2 leder uden N klemme Til styring af belysning: - Op til 400 W ved 230 V~ gløde- eller halogenlamper - Op til 400 VA for ELV halogen med ferromagnetisk eller elektronisk transformer</p> <p><input type="radio"/> Hvid <input type="radio"/> Aluminium finish</p>
7845104	784 51	
7925103	792 51	
7845609	784 56	
7925608	792 56	
		Tidsafbryder
		<p>Lysstyring (se oversigt over maksimal effekt) eller opvarmning. Kan indstilles fra 25 sek. til 15 min. Det er muligt at installere en række tidsafbrydere på den samme strømkreds Installation med 2 leder i underlag med en dybde på min. 40 mm Med integrerede LED'er Støjdæmpning i overensstemmelse med standard EN 55022 2 moduler</p> <p><input type="radio"/> Hvid</p>
7842004	784 20	
		Programmerbart kontaktur
		<p>Bruges til at programmere styringen af belysning, opvarmning, motorer, strømkredse til stikkontakter (se oversigt over maksimal effekt) 20 timers gangreserve Kapacitet: 8 ugentlige programmer Midlertidigt eller permanent nødstop 1 omskifterkontakt -16A - 250 V~ cos φ = 1 2 modul</p> <p><input type="radio"/> Hvid</p>
7842509	784 25	

Kan fjernbetjenes via ikke-oplyste betjeningsknapper (s. 26), hver enkelt betjeningsknap kan udføre lysdæmningsfunktionen
Når lyset tændes, tændes det ved den lysstyrke, der var indstillet, da der sidst blev slukket for det.

EAN NR. 359907	Kode	Lysdæmperkontakt 110-230 V~ - 50 Hz
		<p>400 W, 2 leder uden N klemme Til dæmpning af belysning: - Op til 400 W ved 230 V~ gløde- eller halogenlamper - Op til 400 VA for ELV halogen med jernkerne transformer 2 moduler</p> <p><input type="radio"/> Hvid <input type="radio"/> Aluminium finish</p> <p>600 W, 2 leder uden N klemme Til dæmpning af belysning: - Op til 600 W ved 230 V~ gløde- eller halogenlamper - Op til 600 VA for ELV halogen med jernkerne eller elektronisk transformer 2 moduler</p> <p><input type="radio"/> Hvid</p>
7840109	784 01	
7920405	792 04	
7840505	784 05	
		Lysdæmperkontakt 1-10 V
		<p>Til dæmpning af belysning: elektronisk ballast Maks. styrestrøm: 40 mA Maks. effekt: 600 VA</p> <p><input type="radio"/> Hvid</p>
7840406	784 04	
		Standard stik
		<p><input type="radio"/> Hvid 2P+E</p> <p>EDB stikkontakt 2 moduler Dansk standard</p> <p><input type="radio"/> Hvid 2P+E</p> <p><input type="radio"/> Schuko stikkontakt <input type="radio"/> Hvid</p>
7750804	775 08	
7750903	775 09	
7721101	772 11	

■ Oversigt over maksimale belastninger ved 240 V

Kode	 Gløde- eller halogenlampe	 ELV halogen med jernkerne transformere	 ELV halogen med elektronisk transformere	 Lysrør Ø26 Ø38	 Kompaktrør til lysdæmpning	 Lysstoflamper - kompenseret ballast	 Lysstoflampe med 1-10V ballast	 Kompaktlystoflampe med separat transformere	 Motor	 Opvarmning	 Kontaktor
Lysdæmperkontakter											
784 01	40 W	40 VA	40 VA	-	-	-	-	-	-	-	-
792 04	400 W	400 VA	400 VA	-	-	-	40 VA	-	-	-	-
784 04	-	-	-	-	-	-	600 VA	-	-	-	-
784 05	40 W 600 W	40 VA 600 VA	-	-	-	-	-	-	-	-	-
Bevægelsessensorer											
784 51	1000 W	500 VA	500 VA	500 VA	500 VA	500 VA	-	500 VA	100 VA	1000 W	I maks. ≤ 2A
792 51	-	-	-	-	-	-	-	-	-	-	-
784 56	40 W	40 VA	40 VA	-	-	-	-	-	-	-	-
792 56	400 W	400 VA	400 VA	-	-	-	-	-	-	-	-
Tidsafbryder											
784 20	1000 W	400 VA	400 VA	-	-	2 X 58 W	-	-	250 VA	1840 W	-
Programmerbart kontaktur											
784 25	1200 W	1800 VA	2300 VA	-	100 VA ⁽¹⁾	-	-	-	1800 VA	-	-

(1) Kan ikke bruges i forbindelse med kompaktlystoflampe til lysdæmpning

Mosaic™ nøgleafbrydere og nødstop



770 72



766 01

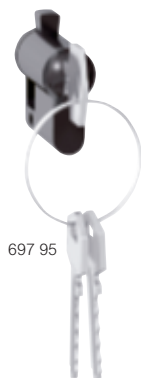

697 95

Oversigt over dåser og rammer (s. 40-41)

EAN NR. 359907	Kode	Nøglekontakter
7707204	770 72	2 moduler Omskifterkontakt - RONIS nøgle 1 pol - 6 A - 250 V~ RONIS nøglenr. 601 Nøglen kan tages ud i begge positioner ○ Hvid
7707402	770 74	Omskifterkontakt - Europæisk nøglecylinder 2 poler - 6 A - 250 V~ Nøglen kan tages ud i begge positioner Skal udstyres med standard europæisk nøglecylinder eller nøglecylinder Kode 697 95 ○ Hvid
7707303	770 73	Omskifterkontakt - RONIS nøgle Omskifterkontakt med OFF-position - 6 A - 250 V~ RONIS nøglenr. 601 Nøglen kan tages ud i alle 3 positioner ○ Hvid
7707501	770 75	Betjeningskontakt med nøgle 3-positions-betjeningskontakt - RONIS nøgle Omskifterkontakt med OFF-position - 6 A - 250 V~ Skal udstyres med standard europæisk nøglecylinder eller nøglecylinder Kode 697 95 ○ Hvid
6979503	697 95	Europæisk nøglecylinder Europæisk nøglecylinder Leveres med 3 nøgler
7660127	766 01	Paddehatformede nødstoptrykknapper 2 moduler Med nøgle NO + NC 3 A - 250 V~ Låses op med RONIS nøglenr. 455 ● Rød/gul
7660219	766 02	1/4 omdrejning NO + NC 3 A - 250 V~ oplåsning ved 1/4 omdrejning ● Rød/gul

Mosaic™ kontrolenhed til motorstyring



770 26



792 26



770 24

Oversigt over dåser og rammer (s. 40-41)

Hurtig tilslutning via skruefri terminaler, intet værktøj påkrævet

EAN NR. 359907	Kode	Jalousiafbr.
7702605 7922607	770 26 792 26	Til direkte styring af løft/sænk/stands på maks. 500 W motor til rullegardin, markise eller baldakin ○ Hvid ● Aluminium finish
7702506 7922508	770 25 792 25	Betjeningskontakter til rullegardiner Til styring af maks. 500 W motor til markise eller baldakin ved hjælp af elektronisk kontrolboks ○ Hvid ● Aluminium finish
7702308	770 23	Power Line Carrier betjeningsenhed til rullegardiner og markiser Til individuel eller central styring af rullegardiner efter zone (løft/sænk/stands) Til alle typer mekaniske eller elektroniske motorer Strømforsyning: 230 V~ Betjening ved hjælp af Power Line carrier og infrarøde stråler Til planforsækning i underlag med en dybde på 40 mm Individuel styring Direkte styring af en maks. 500 W rullegardinsmotor (løft/sænk/stands) Kan fjernbetjenes fra samme værelse eller et andet værelse ved hjælp af 32 centrale kontakter Kode 770 24 ○ Hvid
7702407	770 24	Central styring Til styring (løft/sænk/stands) af en zone, der indeholder så mange individuelle kontakter Kode 770 23 som påkrævet. Har to ekstra indgange (hæv og sænk) til styring via potentionefri kontakt fra et kontaktur, en lysfølsom kontakt etc. ○ Hvid
7842707 7912707	784 27 791 27	Radio/ZigBee® betjeningsenhed til rullegardiner 230 V~ betjeningsenheder Installation i dåser med en dybde på 50 mm anbefales ○ Hvid ● Aluminium finish
7842806 7912806	784 28 791 28	Vægmonterede betjeningsenheder, ingen kabelføring Strømforsyninger med lithiumbatterier 3 VCR 2032, leveres Leveres med monteringsstilbehør til direkte installation på væggen, uden boks til planmontering ○ Hvid ● Aluminium finish

ZigBee®: Certificeret produkt
Fabrikantspecifik profil

Mosaic™

sikkerhed og beskyttelse



Oversigt over rammer, dåser og tilbehør (s. 40-41)

EAN NR. 359907	Kode	Strømbeskyttelse
7754017	775 40	<p>16 A - 250 V\sim - 50/60 Hz Beskyttelse mod overspænding af naturlig eller industriel oprindelse, i en installation, der allerede er beskyttet af en strømbeskyttelse i panelet Til installation efter en fejlstrømsafbryder, beskytter alle stik, der er installeret i kaskade med strømbeskyttelsen. Funktion vises af en indikatorlampe Nominel udladningsstrøm (In): 1,5 kA Maksimalt tilladte strøm (Imax): 6 kA Beskyttelsesniveau (Up): L-N: 1 kV; N-PE: 1 kV Tomgangsspænding (Uoc): 3 kV I overensstemmelse med EN 61643-11</p> <p> Hvid</p>

7754109	775 41	<p>Udskiftningsmodul til strøm- beskyttelsen</p> <p> Til udskiftning af modulet efter brug</p>
---------	--------	---

7754208	775 42	<p>Filter</p> <p>6 A - 250 V\sim - 50/60 Hz Leveres med sikring 5 x 20 - 6,3 A Kode 102 63 Målene er i overensstemmelse med CISPR 14 og 17 Interferenscondensatorer Målt dæmpning af filtre der er i overensstemmelse med CISPR 14 og 17</p> <p> Hvid</p>
---------	--------	---

7669014	766 90	<p>Enpolet relæ</p> <p>Bruges til at bringe funktioner med lav brydeevne tæt på applikationen Modstand: 3000 W Glødelampe: 1800 W LV halogen: 1800 W Kunststoflampe: 400 VA Motorer (rullegardintype): 530 W 2 moduler</p> <p> Hvid</p>
---------	--------	--

EAN NR. 359907	Kode	MCB'er
7752105	775 21	<p>Bruges til lokal beskyttelse af en del af strømkredsen mod overbelastning og strømsvigt Supplerer den primære beskyttelsesenhed Grundet nærheden til brugeren og dens adskillelse fra den primære beskyttelsesenhed kan nulstillingen foretages øjeblikkeligt 2 moduler</p> <p>Enpolet termisk/magnetisk MCB + neutral indstilling 230 V\sim</p> <p>Når den bruges sammen med andre enheder, har MCB'en de samme adskillelse-egenskaber som DNX P + N med den samme mærkelast Mosaic-MCB'en kan også bruges som en lokal forbrugsbegrænser (afhængigt af dens mærkelast) Brydeevne: 3000 A - NF C 61-410 (10/16 A) C kurve Hvid</p> <p> 10 A 16 A</p>
7752204	775 22	
7753102	775 31	<p>Enpolet fejlstrømsafbryder + neutral indstilling 230 V\sim</p> <p>Fejlstrømsafbryderen giver ekstra beskyttelse af mennesker (lokaler med strømførende gulve, tilstedeværelse af vand etc.) imod direkte kontakt med strømførende komponenter eller jordstrømtab Type A Med afprøvningsknap Hvid</p> <p> 10 A - 30 mA 16 A - 30 mA 10 A - 10 mA 16 A - 10 mA</p>
7753201	775 32	
7753317	775 33	
7753409	775 34	

7756004	775 60	<p>Transformere</p> <p>Primær: 230 V\sim - 50 Hz Sekundær: 12 V\sim - 500 mA Maksimal effekt: 4 VA Gør det muligt at tilslutte lavspændingsenheder når den bruges med et 2P+E stik eller kabeludtag</p> <p> Hvid</p>
---------	--------	--

Danske standard stikkontakter

se s. 12

Mosaic™ MCB'er

■ Eksempel på brugen af MCB'er

Er forbundet med modulære fejlstrømsafbrydere
I tilfælde af fejl muliggøres lokal nulstilling af MCB'en uden forstyrrelse af andre sikringsgrupper.

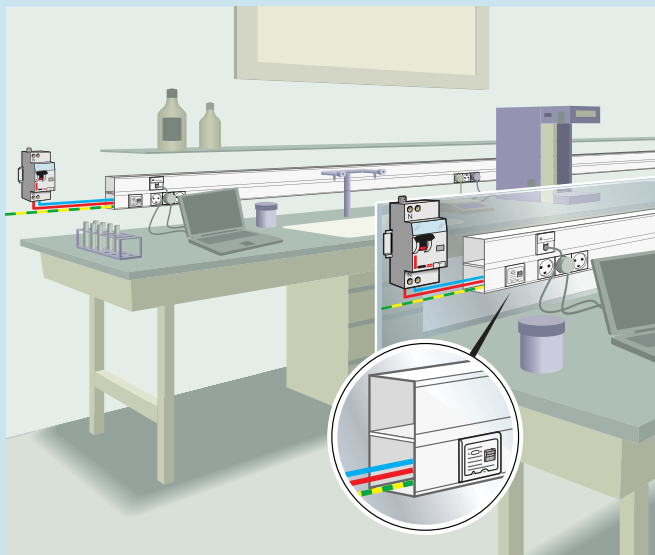

■ Udvalg og koordinering

Upstream MCB'er		DX 6000 - 10 kA Ph + N (1 modul) C kurve								
Downstream MCB'er		6 A	8 A	10 A	13 A	16 A	20 A	25 A	32 A	40 A
DNX 4500	2 A	45	64	75	97	120	150	187	240	300
	6 A		64	75	97	120	150	187	240	300
	10 A				97	120	150	187	240	300
	16 A						150	187	240	300
	20 A							187	240	300
	25 A								240	300
	32 A								240	300

Upstream MCB'er		DX C kurve 1P/2P/3P/4P 6000 - 10 kA eller DX-H 10000 - 25 kA											
Downstream MCB'er		6 A	10 A	16 A	20 A	25 A	32 A	40 A	50 A	63 A	80 A	100 A	125 A
DNX 4500	2 A	45	75	120	150	187	240	300	375	472	1500	2000	3000
	6 A		75	120	150	187	240	300	375	472	1500	2000	3000
	10 A			120	150	187	240	300	375	472	1200	1800	2500
	16 A				150	187	240	300	375	472	900	1400	2000
	20 A					187	240	300	375	472	900	1400	2000
	25 A						240	300	375	472	700	900	1200
	32 A						300	375	472	700	900	1200	



DX fejlstrømsafbryder

Der henvises til Legrand hovedkatalog

Mosaic™ afgrening, kabeludtag, blinddæksel og indikatorlamper

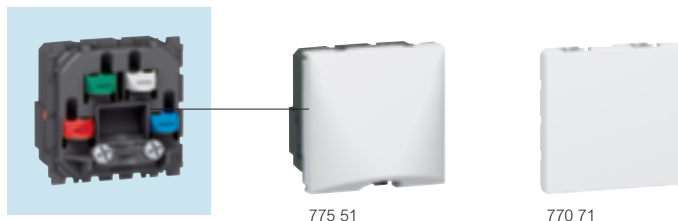

775 51

770 71

Oversigt over rammer, dåser og tilbehør (s. 40-41)

EAN NR. 359907	Kode	Afgrening
7755304	775 53	Udstyret med 3 klemrækker til lettere afgrening af 20 A 2 moduler <input type="radio"/> Hvid

EAN NR.	Kode	Kabeludtag
7755106	775 51	10 A med aflastning - 2 moduler Udstyret med 4 skruefri tilslutning på for- og bagside til nem tilslutning <input type="radio"/> Hvid

EAN NR.	Kode	20 A med aflastning - 2 moduler
7755007	775 50	4 mm ² tværsnit <input type="radio"/> Hvid
7755205	775 52	Ø8 mm kabeludtag - 1 modul <input type="radio"/> Hvid

EAN NR.	Kode	Blinddæksel
7707006	770 70	1 modul <input type="radio"/> Hvid
7927008	792 70	<input checked="" type="radio"/> Aluminium finish
7707105	770 71	2 moduler <input type="radio"/> Hvid
7928005	792 80	<input checked="" type="radio"/> Aluminium finish

EAN NR.	Kode	Indikatorlamper
7850108	785 01	Til indikator- eller belysningsfunktion Levers med 4 farvede etiketter (rød, orange, grøn og blå) 1 modul Antimikrobiel Enkelt 230 V (1 W)
7855103	785 51	12-24 V (0,2 W)
7850207	785 02	Dobbelt 230 V (1 W)
7855202	785 52	12-24 V (0,2 W)



765 76 794 76 765 24 765 25 765 99 786 22 786 16

Rammer, dåser og tilbehør (s. 40-41)

Stik med LCS² konnektor til hurtig tilslutning uden værktøj. Anvend single-core kabler fra AWG 22 op til AWG 26, og AWG 26 multicore. Kontakterne er markeret en dobbelt farvekode og numrene 568 A og B i overensstemmelse med ISO/IEC 11801 Udg. 2.0, EN 50173-1 og EIA/TIA 568 B2.10

EAN NR. 359907	Kode	Cat. 6A stik
7657318 7947303	765 73 794 73	Med metalafskærmning STP - 1 modul ○ Hvid ● Aluminium finish
7657608 7947617 7652405 7652504	765 76 794 76 765 24 765 25	STP - 2 moduler ○ Hvid ● Aluminium finish ○ Hvid med grøn klap ○ Hvid med orange klap
7659909	765 99	STP med adgangskontrol - 2 moduler Leveres med 2 nøgler til 5 stik ○ Hvid med rød klap

7656311	765 63	Cat. 6 stik STP skærmet - 1 modul ○ Hvid
7656601	765 66	STP skærmet - 2 moduler ○ Hvid
7659602	765 96	STP skærmet med adgangskontrol - 2 moduler Leveres med 2 nøgler til 5 stik ○ Hvid med rød klap
7659612	765 93	STP skærmet, drejet 90° - 2 moduler Lodret klik-på stik til søjlemodul (s. 23) ○ Hvid
7656113 7946108	765 61 794 61	UTP - 1 modul ○ Hvid ● Aluminium finish
7656427 7946405	765 64 794 64	UTP - 2 moduler ○ Hvid ● Aluminium finish
7659411	765 94	UTP med adgangskontrol - 2 moduler Leveres med 2 nøgler til 5 stik ○ Hvid med rød klap
7659114	765 91	UTP drejet 90° - 2 moduler Lodret klik-på stik til søjlemodul (s. 23) ○ Hvid

7655116	765 51	Cat. 5e stik UTP - 1 modul ○ Hvid
---------	--------	---

EAN NR. 359907	Kode	Cat. 5e stik (fortsat)
7655413	765 54	UTP - 2 moduler ○ Hvid
7653907 7653808	765 39 765 38	RJ 45 dobbelt konnektorer Ethernet/Ethernet FTP - 9 kontakter UTP - 8 kontakter
7653716 7653617	765 37 765 36	Telefon/Ethernet FTP - 9 kontakter UTP - 8 kontakter
7653518	765 35	Telefon/telefon Kontakter RJ 45

7862217 7862606	786 22 786 26	RJ 45-bagsidestik Nem tilslutning ved ganske enkelt at tilslutte et hanstik Giver netværksadgang til RJ 45-stik Bruges til at oprette Kat. 6 og Kat. 5e forbindelser Kabelindføring fra flere retninger Kan installeres i alle rammer med en dybde på mindst 40 mm 2 moduler ○ Hvid ● Aluminium finish
7862002 7862408	786 20 786 24	Cat. 6 UTP ○ Hvid ● Aluminium finish
		Cat. 5e UTP ○ Hvid ● Aluminium finish

7861609	786 16	Optiske stik Udstyret med 2 input/2 output duplex feedthrough Til forbindelse af to fibre (udstyret med deres konnektorer) Leveres med beskyttelseshætter Udstyret med gennemsigtig etiketholder 2 moduler 2 x ST optiske adaptore Bajonetkobling ○ Hvid
7861708	786 17	2 x SC optiske adaptore "push-pull" kobling ○ Hvid
7861807	786 18	2 x LC optiske adaptore "push-pull" kobling ○ Hvid
6742619	742 61	RJ11 4 kontakter

Mosaic™ Wi-Fi access points



779 14



779 00

Oversigt over rammer, dåser og tilbehør (s. 40-41)

EAN NR. 359907	Kode	Konfigurerbare Wi-Fi access points
7791401	779 14	<p>Dual band og dual radio Supplerer ny eller eksisterende LCS-opbygget kabelføring, så kravene til mobilitet i bygningen (f.eks. mødelokaler) opfyldes Identisk forbindelse til LCS RJ45 stik Fjernbetjening via et webinterface Tillad at netværksadministratoren konfigurerer og anvender af Wi-Fi access point'et Sikkerhed via WPA2 kryptering (802.11i) og/eller verificering (802.11x) Nyt: gæst adgang så gæster kan tilbydes gratis adgang og Wi-Fi netværket samtidigt holdes uafhængigt og sikkert Stømforsyning vis Ethernet'et tilslutning til lysnettet (standard 802.3 af)</p> <p>4 moduler 22.5 x 45 mm. Hvid Med RJ 45-stik på frontpanelet</p>
7791302	779 13	<p>Uden RJ 45-stik</p>

EAN NR. 359907	Kode	10/100 base T kontakter til planmontering
7790107	779 01	<p>Til perifære computer netværksenheder (computere, printere, servere etc.) uden et tilslutningspanel Kræver brug af Ethernet 10/100 base T netværkskort i de perifære enheder til 10/100 Mbps dataoverførsel Mulighed for udvidelse af eksisterende netværk ved ganske enkelt at udskifte et RJ 45 stik Strømforsyningsindikator på frontpanel Nem og sikker adgang til nulstillingsfunktionen I overensstemmelse med IEEE 802.3 (Ethernet) og EN 500 81/82-2 (EMC-kravene) Til installation i alle rammer med en dybde på mindst 40 mm Udstyret med: - 6 porte på frontpanelet + 1 RJ 45 konektor på siden til kabelføring og afprøvning af forbindelsen - Intet værktøj nødvendigt til tilslutning - Portstatusdisplay integreret i RJ 45 konektorerne - Support af den samlede fremadrettede kapacitet på alle porte - Integreret etiketholder til indentifikation af kontakten - Markering af portene fra 1 til 6 6 moduler. Hvid</p>
7790008	779 00	
7792002	779 20	

Ikke-konfigurerbare switch

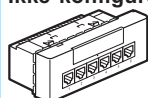

PoE strømforsyning (Power over Ethernet - standard 802.3 ag)

230 V~ strømforsyning

Konfigurerbar switch

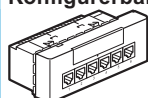

230 V~ strømforsyning

Tillad monitoring af kontakten via et webinterface

Mosaic™ datastik



786 01

Oversigt over Rammer, dåser og tilbehør (s. 40-41)

EAN NR. 359907	Kode	Data udtag u/konnektor
7860404	786 04	<p>Udstyret med gennemsigtig etiketholder Hvid 2 moduler Til enkelt Keystone konektor</p>
7860107	786 01	<p>ACO II stik</p>
7860206	786 02	<p>Til enkelt Systemax konektor</p>
7860305	786 03	<p>Til dobbelt Systemax konektor</p>
7860909	786 09	<p>Til enkelt Infra+ konektor</p>

EAN NR. 359907	Kode	Data udtag 2 x RJ 45
1906303	81906 31	<p>RAL 9010 3 moduler Til 2 Keystone konnektorer Inklusive ramme En oversigt findes på s. 34</p>
1906327	81906 32	
1906334	81906 33	
1906341	81906 34	
1906358	81906 35	
1906372	81906 37	
1906389	81906 38	
1906396	81906 39	Med brun ramme
7860503	786 05	<p>Montageramme til montering 2 x Lexcom 125/250 Klikkes ind i fronten Brug lågsamling Eksk. Lexcom montageramme</p>

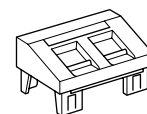

Udtagsenheder IK-2 installationvejledning

oversigt over rammer til Keystone konnektorer

Vælg det rigtige dataudtag på grundlag af hvilket mærke konnektorer, der anvendes

Ramme (til Kode 84049 21)	8190500	8190501	8190502	8190503	8190504	8190506	8190508
Data indkapsling inkl. ramme:	8190631	8190632	8190633	8190634	8190635	8190637	8190639
	Rød	Gennems.	Sort	Gul	Grøn	Orange	Brun
AMP 1116603-1 - 9				x			
AMP 1116604-1 - 9				x			
AMP 1339189-1 - 9				x			
AMP 1375055-1 - 9 Cat. 6				x			
AMP 1375187-1 - 9				x			
AMP 1375188-1 Cat. 6				x			
AMP 1375190-1 - 9				x			
AMP 1375191-1 - 9				x			
AMP 1375192-1 - 9				x			
AMP 1375193-1 - 9				x			
AMP 216000-2 / -4	x						
AMP 216005-4	x						
AMP 216811-1		x					
AMP 406372-1 - 9			x	x			
AMP 406373-1 - 9			x	x			
AMP 406375-1 - 9			x	x			
AMP 553983-1			x				
AMP 554546-1			x				
AMP MT-RJ 1278414-1				x			
AMP MT-RJ 1278415-1				x			
Avaya MGS400 Cat. 6					x		
Avaya (Lucent) MGS 200/300					x		
Avaya (Lucent) MP S100E					x		
Avaya (Lucent) SystimaxSCS M1					x		
Brand-Rex C6CJAKF0K2 Cat. 6 Plus				x			
Brand-Rex C6CJAKU012 Cat. 6 Plus				x			
Brand-Rex GPCJAKFB12 GigaPlus				x			
Brand-Rex GPCJAKF013LF Gigaplus				x			
Brand-Rex GPCJAKU013 GigaPlus						x	
Danchief T568 Cat. 5						x	
Gigatreu 2 jack (blackbox) FMT635 Cat. 6				x			
Gigatreu 2 jack (blackbox) FMT921 Cat. 5e						x	
Hubbel HXJ 5 EBU						x	
Krone 6380-1 800-xx/ 810-xx Cat. 6						x	
Krone Cat. 6 STP 6830 1 312-xx	x						
Krone Cat. 6 UTP 6830 1.302-xx	x						
Krone MT-RJ 7023 1 303-000	x						
Leviton 41108 Cat.5			x				
Molex DataGate plus Cat. 5e / Cat. 6				x			
Nexans ACS 410-010/ -020 /-030							x
Nexans N420.550 +clip N429-625				x			
Panduit Keyst.Cat5E T568			x				
Panduit KJ 5E88 T *						x	
Panduit KJ 688 T *						x	
Radiall R280 MOD 802 Cat. 6						x	
Radiall R280 MOD 803 Cat. 6	x					x	
Radiall R280 MOD 804/ 805/ 807	x						
Radiall R280 MOD 809 / 811						x	
R&M R302373 Cat. 6				x			
R&M R302518/302780 Cat. 5e						x	
R&M R304373 Cat. 5e						x	
R&M R304374 Cat. 6						x	
R&M R305114 Cat. 6				x		x	
Schrack HSEMRJ5GKA Cat. 5e				x		x	
Schrack HSEMRJ6GKA Cat. 6				x			
Schrack HSEMRJ5UWA Cat. 5e				x			
Schrack HSEMRJ6UWA Cat. 6				x			
Siemon MX-K-C5-02-ND	x						
Siemon MX-K-C5-80-ND	x						
Siemon Cat. 6				x			
3M Cat. 6						x	

Til optimal integrering af vores VDI datanetværk med IK-2 systemet, se Legrand kataloget.

Mosaic™ datastik



787 65



787 66



787 61



787 62

Mosaic™ fjernsynstik



787 82



787 80



787 86



Oversigt over rammer, dåser og tilbehør (s. 40-41)

EAN NR. 359907	Kode	SUB D-stik
7876504	787 65	Hvid 2 moduler 9 kontakter med skruekonnetorer til forbindelse med RS 232 serien
7876702	787 67	9 kontakter med loddekonnetorer til forbindelse med RS 232 serien
7876603	787 66	15 kontakter med loddekonnetorer, f.eks. til særlig linje af typen X21 mellem 2 enheder på afstand

EAN NR. 359907	Kode	USB og IEEE 1394 FireWire stik
7876108	787 61	Bruges til at få forbindelsen tættere på brugeren Tilslutning via skrueklemrækker tværsnit 1 mm ² 1 modul USB hunstik Til tilslutning af USB-enheder (scanner-printer, ekstern harddisk) Maks. kabellængde: 5 m Anbefalet kabel: USB A ○ Hvid ● Aluminium finish
7928401	792 84	
7876207	787 62	IEEE 1394 FireWire hunstik FireWire eller i.link stik særligt udviklet til overførsel af store mængder digitale foto- og videodata Maks. kabellængde: 5 m Anbefalet kabel: 4-pins IEEE 1394 ○ Hvid



Oversigt over rammer, dåser og tilbehør (s. 40-41)

EAN NR. 359907	Kode	Tv-stik
7878201	787 82	Skærmede stik til hurtig tilslutning uden værktøj Klasse A (4-2400 MHz) 2 moduler Enkelt tv-stik - han Ø9,52 mm ○ Hvid ● Aluminium finish
7929217	792 92	
7878003	787 80	Enkelt tv-stik - type "F" til indskruring ○ Hvid
7878607	787 86	Tv-stik, stik til nationale satellitter Hurtig tilslutning uden værktøj Til modtagelse af analoge og digitale transmissioner (DTT, analoge eller digitale satellitkanaler, HDTV...) TV: Ø9,52 mm han R: Ø9,52 mm hun SAT: Type "F" til indskruring Skærmede stik klasse A (5-2400 MHz) TV-R-SAT stik ○ Hvid ● Aluminium finish
7929606	792 96	
7878317	787 83	TV-R stik Hurtig tilslutning uden værktøj Skærmede stik klasse A (4-862 MHz) Udkobling 1,5 Db 2 moduler TV-R stik - slutdåse Ø9,52 mm ○ Hvid
7787879	787 87	Sløjfedåse med gennemgangsdæmpning TV-R sløjfedåse TV-R slutdåse
7787886	787 88	

Mosaic™ audio og video stik



787 57
Nem montering med
skruklemrækker



787 74



787 70



787 53



787 54



787 50



787 71

Oversigt over rammer, dåser og tilbehør (s. 40-41)

EAN NR. 359907	Kode	HD15 hunstik
		Bruges til analog videostreaming (VGA, XGA, UXGA afhængigt af grafikortet) mellem en kilde (computer) og en kompatibel modtager (plasmaskærm, LCD-skærm, videoprojektor osv.)
7875705 7925707	787 57 792 57	Skruetype - 2 moduler ○ Hvid ● Aluminium finish
7877204	787 72	Loddetype - 1 modul ○ Hvid
7875903	787 59	HD15 hunstik + 5 forinstallerede BNC stik RGBHV VGA adapter, HD15 bundplade (hun) til 5 BNC hunstik 75 Ω ○ Hvid
		HD 15 hunstik + 3,5 mm Jack Til en full pin VGA forbindelse af en computerskærm, plasmaskærm og stereoforbindelse fra en bærbar kilde
7877402	787 74	Skruetype - 2 moduler ○ Hvid
		3,5 mm Jack hunstik Kan bruges til at skabe en audioforbindelse fra en bærbar kilde
7876405 7926407	787 64 792 64	Skruetype - 1 modul ○ Hvid ● Aluminium finish
7877303	787 73	Loddetype - 1 modul ○ Hvid
7877006	787 70	HD15 + 3,5 mm Jack forstærker Bruges til af forbinde at audio/video terminaler, på en afstand af mere end 20 m (op til 100 m) Videoforbindelsen er via en HD15 konektor (opløsning op til UXGA) Stereo audioforbindelsen er via et 3,5 Jack-stik Sættet omfatter: - En 4-modul Mosaic-sender udstyret med en HD15 konektor og et 3,5 mm Jack-stik - En 4-modul Mosaic-modtager udstyret med en HD15 konektor og et 3,5 mm Jack-stik - En 4-modul Mosaic-strømforsyning, der skal tilsluttes lysnettet og derefter forbindes med modtageren eller senderen Sender og modtager er forbundet via et netværkskabel (Art.nr 327 56) Sender og modtager leveres med et RJ 45 LCS ² stik til tilslutning uden værktøj ○ Hvid

EAN NR. 359907	Kode	RCA hunstik
7875217	787 52	Til forbindelse af perifære enheder så som DVD-afspiller, kamera, videokamera osv. 1 RCA - 1 modul Til en sammensat videoforbindelse ○ Hvid
7875309	787 53	2 RCA - 1 modul Til stereo audioforbindelse ○ Hvid
7875408 7925417	787 54 792 54	3 RCA - 1 modul Til sammensat video- og stereo audioforbindelse ○ Hvid ● Aluminium finish
		Højtalere 4 mm ² klemrækker
7875002 7925004	787 50 792 50	1 modul ○ Hvid ● Aluminium finish
7875101	787 51	2 moduler ○ Hvid
		Andre audio og video stik
7877105	787 71	DVI-I stik- 2 moduler Bruges til digital højdefinition videostreaming mellem en kilde (computer) og en kompatibel modtager (plasmaskærm, LCD-skærm, videoprojektor osv.) ○ Hvid
7876801 7925703	787 68 792 75	HDMI type A stik - 2 moduler Længde 10 m. Til tilslutning af et HDMI stik til audio/video terminalen (plasmaskærm, DVD-afspiller, Home Cinema, spillekonsol etc.). Ved afstande på mere end 10 m, skal der anvendes en HDMI Booster (s. 37) ○ Hvid ● Aluminium finish
7876917	787 69	YUV stik - 1 modul Udgør den analoge videoforbindelse i høj definition til en DVD-afspiller, computerskærm, plasmaskærm ○ Hvid
7875804	787 58	BNC 75 hunstik - 1 modul Udgør den sammensatte videoforbindelse til perifære enheder så som DVD-afspiller, kamera, videokamera ○ Hvid
7876306	787 63	S-Video stik (4-pins mini-DIN) - 1 modul Udgør YC videoforbindelsen til perifære enheder så som DVD-afspiller, kamera, videokamera, videokonferencer ○ Hvid

Mosaic™ stereostik, -kabler og -ledninger



Oversigt over rammer, dåser og tilbehør (s. 40-41)

EAN NR. 359907	Kode	XLR 3-pins stik
7875507 7925509	787 55 792 55	Udgør stereoforbindelsen til mikrofon, forstærker, mixpult etc. Anbefalet mikrofonkabel: 1 audio par 0,22 mm ² skærmet Anbefalet kabinetkabel: 1 audio par 1,5 mm ² (kan anvendes med 2,5 mm ²) Maks. kabellængde: 50 m Skrue tilslutning hunstik - 2 moduler ○ Hvid ● Aluminium finish
7875606	787 56	Skrue tilslutning hanstik - 2 moduler ○ Hvid
7876009	787 60	4-polet Speakon stik Anvendes til forbindelse af strømkabinetter Anbefalet kabel: 1 audio par 2,5 mm ² Maks. kabellængde: 50 m (uden forstærker) 2 moduler ○ Hvid
7877501	787 75	100 V potentiometer Gør det muligt at justere effekten på en afbalanceret 100 V højttalerlinje 12 W - 2 moduler ○ Hvid
7877617	787 76	25 W - 2 moduler ○ Hvid
5172004	517 20	Ledninger Til tilslutning af et stik til en terminal HDMI ledning Længde 10 m Til tilslutning af et HDMI stik til audio/video terminalen (plasmaskærm, DVD-afspiller, Home Cinema, spillekonsol...) Ved afstande på mere end 10 m, skal der anvendes en HDMI Booster Kode 779 30
5172202	517 22	HD 15 ledning + 3,5 mm Jack Længde 2 m Til tilslutning af et HD 15 video stik og et 3,5 mm audio Jack-stik til en terminal (PC, videoprojektor)
3278005	327 80	Kabler Til forbindelse af 2 stik på stor afstand HDMI kabel Længde 20 m Til forbindelse af HDMI stik på afstande af op til 10 m
3278104	327 81	VGA kabel Længde 20 m Til forbindelse af full pin HD 15 stik på afstande af op til 20 m

Mosaic™ audio og video stik

■ Mødelokale

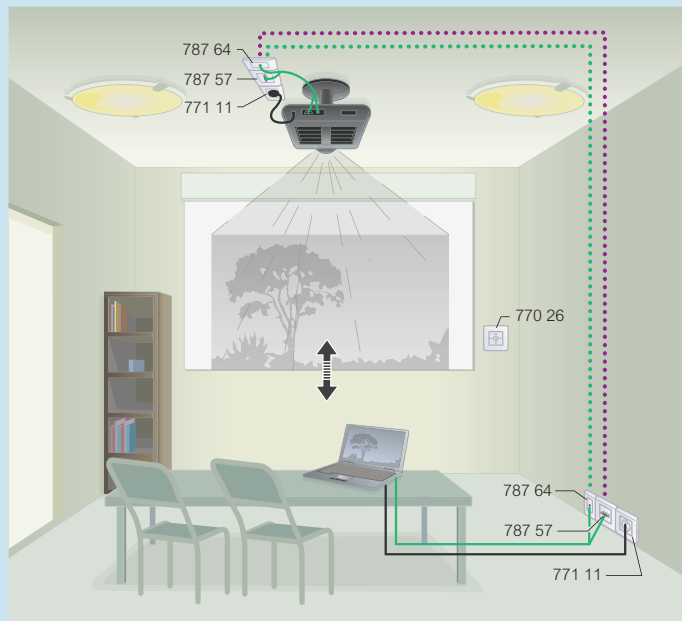

- XGA kabel (Kode 327 81)
- HD 15 kabel + 3,5 mm stik (Kode 517 22)
- Koaksialkabel

Video transmission med HD15- og/eller DVI-stik
Audio transmission med Jack-stik 3,5 mm

Stik	Kode	Udtag til grafikort	Opløsning i pixel	Kabler	Maks. afstand
DVI-I	787 71	analog og digital DV	1920 x 1080	-	10 m
HDMI	787 68	digital DV	1920 x 1080	327 80	10 m
HD 15	787 57 787 72	analog UXGA	1600 x 1200	327 81	20 m
		analog WXGA	1600 x 1024	327 81	20 m
			analog XGA	1024 x 768	327 81

Standard installation

Analog video XGA 1280 x 720 pixel

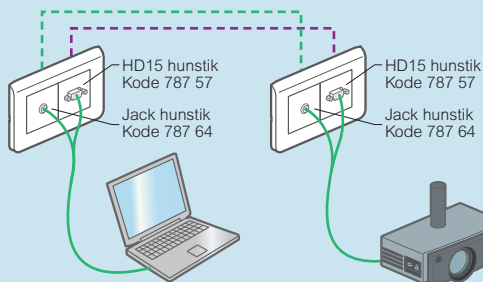

Til administration af eksisterende computere

Installation af høj kvalitet

Digital video HD 1920 x 1080 pixel

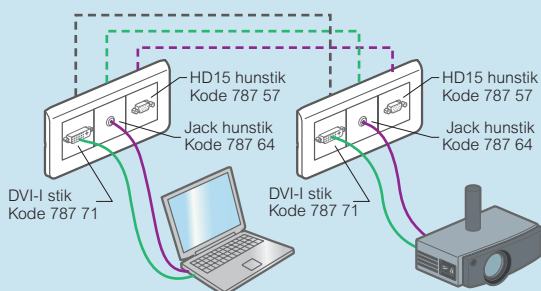

Til administration af nye computere skal der tilføjes en DVI-forbindelse

- stik 3,5 mm² han/han kabel
- DVI-I kabel

Mosaic™ lysskilte og indikatorlamper



785 20
Skræddersyet logo



785 22
Skræddersyet logo



785 11



785 12



785 01

Oversigt over rammer, dåser og tilbehør (s. 40-41)

Alle belysningsfunktionerne er udstyret med LED'er med meget lavt strømforbrug og en forventet driftslevetid på 100.000 timer

EAN NR. 359907	Kode	Lysskilte skilte 230 V~	EAN NR. 359907	Kode	Indikatorlamper
7852003 7852102	785 20 785 21	Komponenterne integrerer LED'er og et drejevindue, der kan holde fortrykte logoer Skræddersyede logoer kan udskrives ved hjælp af en enkel teksteditor Leveres med gennemsigtigt papir til udskrift af individuelle etiketter 1 skilt 2 forskellige effekt niveauer (0,2 W eller 1 W) Skilte med hvide LED'er Skilte med blå LED'er	7850108 7850207 7855103 7855202	1 modul 785 01 785 02 785 51 785 52	Til indikator- eller belysningsfunktion. Leveres med 4 farvede etiketter (rød, orange, grøn og blå) Enkelt indikatorlampe 230 V (1 W) Dobbelt indikatorlampe 230 V (1 W) Enkelt indikatorlampe 12-24 V (0,2 W) Dobbelt indikatorlampe 12-24 V (0,2 W)
7852409	785 24	2 skilte Skilte med LED'er med 2 tilstande, valg mellem grøn eller rød kan konfigureres på mekanismen (1 W)			
7852201 7852317	785 22 785 23	1 skilt Skilte med hvide LED'er (1 W) Skilte med blå LED'er (1 W)			
7851105	785 11	Belyst bevægelsessensor Komponenterne er udstyret med en infrarød detekteringscelle og en LED-stråle Til installation i nærheden af hindringer så som et trin eller en niveauændring Når en person går forbi, detekterer sensoren dennes tilstedeværelse og oplyser hindringen Sensoren er udstyret med et akustisk signal, der kan slås fra 2 moduler ○ Hvid	6766608 6766707	676 66 676 67	Indikatorlamper Tilsluttes ved direkte montering Vedligeholdelsesfri lampe (LED) ○ Hvid 230 V Strømforbrug 0,15 mA 12 V - 24 V - 48 V DC strømforbrug: 12 V: 0,2 mA; 24 V: 0,9 mA; 48 V: 2,7 mA AC strømforbrug: 12 V: 0,4 mA; 24 V: 1,2 mA; 48 V: 3,7 mA
7851204	785 12	Uafhængigt vågelys Lys automatisk i tilfælde af strømsvigt ved hjælp af en stærk hvid LED (uafhængig drift: 1 time) Kredsformet belysning med en blå LED i stand-by modus Supplerer den påkrævede sikkerhedsbelysning for leve op til høje standarder (vuggestuer og børnehaver, sundhedssektoren, adgangsveje, plejehjem etc.) Mulighed for slukning via fjernbetjening 2 moduler ○ Hvid	6766417 6766806 6766509	676 64 676 68 676 65	Skærm-belysning Indikatorlampe til stikkontakter og 2-polet kontakt 230 V Strømforbrug 2,4 mA Uden kabler Skærm-belysning i fordelt fase med kabler 230 V Strømforbrug 3 mA Skærm-belysning med kabler eksisterende 230 V Strømforbrug 3 mA

Mange muligheder med Mosaic installationsmateriel

Effektive løsninger til fælles arbejdsområder perfekt integrering og total integration med Kliksystem.



ADSKILLIGE KOMBINATIONSMULIGHEDER
For maksimal fleksibilitet og flest mulige tilslutninger og betjeningsenheder i én boks.



OPTIMERING AF KABELPLADS

- Til adskillelse af kabler
- Bagsideindgang til 20 mm rør



HURTIG MONTERING

- Hurtig montering af udtag med et enkelt klik

Rammer, underlag og dåser til Mosaic™

		MONTAGERAMMER		RAMMER			
		EAN 359907		Standard			
		EAN 359907		EAN 359907			
	1 modul		8025017	802 50		7780105 7900117	788 01 ○ 790 01 ●
	2 modul		8025116 8026007 8026205 8026106/8026908	802 51 802 60 med lys 802 62 med lys 802 61/69 med lys		7880204 7900209	788 02 ○ 790 02 ●
	3 modul		8025901	802 59		7880303 7900308	788 03 ○ 790 03 ●
	4 modul		8025802	802 58 med lys		7881409 7901404	788 14 ○ 790 14 ●
	5 modul					7881508 7901503	788 15 ○ 790 15 ●
	2 x 2 modul		8025808	802 52		7880402 7900407	788 04 ○ 790 04 ●
	5 modul		8025703	802 57 med lys		7882505 7902517	788 25 ○ 790 25 ●
	2 x 2 modul					7882208 7902203	788 22 ○ 790 22 ●
	6 modul		8025314	802 53		7881607 7901602	788 16 ○ 790 16 ●
	8 modul					7881805 7901817	788 18 ○ 790 18 ●
	3 x 2 modul					7880617 7900605	788 06 ○ 790 06 ●
	3 x 2 modul					7882307 7902302	788 23 ○ 790 23 ●
	10 modul		8025406	802 54		7881003 7901008	788 10 ○ 790 10 ●
	4 x 2 modul					7880808 7908809	788 08 ○ 790 08 ●
	2 x 5 modul		8026403	802 64		7883007 7903002	788 30 ○ 790 30 ●
	2 x 2 x 2 modul					7883809 7903804	788 38 ○ 790 38 ●
	2 x 6 modul		8026601	802 66		7883601 7903606	788 36 ○ 790 36 ●
	2 x 8 modul					7883717 7903705	788 37 ○ 790 37 ●
	3 x 2 x 2 modul					7883205 7903217	788 32 ○ 790 32 ●
	2 x 10 modul		8026809	802 68		7882802 7902807	788 28 ○ 790 28 ●

UNDERLAG		FORFRADÅSE		INDMURING				INDSTØBNING			
		Europastandard									
Dybde (mm)	EAN 359907	Kode	Dybde (mm)	EAN 359907	Kode	Dybde (mm)	EAN 359907	Kode	Dybde (mm)	EAN 359907	Kode
			40	8004005	800 40	40	8014004	801 40			
40	8028117	802 81	40	8004104	800 41	40	8014103	801 41	40	3130105	313 01
			50	8005101	800 51	50	8015117	801 51			
			60	8006108	800 61	40	Uden skruer	801 08			
40	8028902	802 89	40	8004906	800 49	40	8014905	801 49			
40	8028506	802 85									
			40	8004203	800 42	40	8014103	2 x 801 41	40	3130105	2 x 313 01
			50	8005217	800 52	50	8015117	2 x 801 51			
40	8028209	802 82									
			40	8004302	800 43	40	8014103	3 x 801 41	40	3130105	3 x 313 01
			50	8005309	800 53	50	8015117	3 x 801 51			
40	8028308	802 83									
			40	8004401	800 44	40	8014103	4 x 801 41	40	3130105	4 x 313 01
			50	8005408	800 54	50	8015117	4 x 801 51			
40	8028407	802 84									
50	8027417	802 74	50	8012406	801 24	50	8012406	801 24			
50	8027608	802 76	50	8012604	801 26	50	8012604	801 26			
50	8027806	802 78	50	8012802	801 28	50	8012802	801 28			

Tilberhør™ tilberhør til dåser

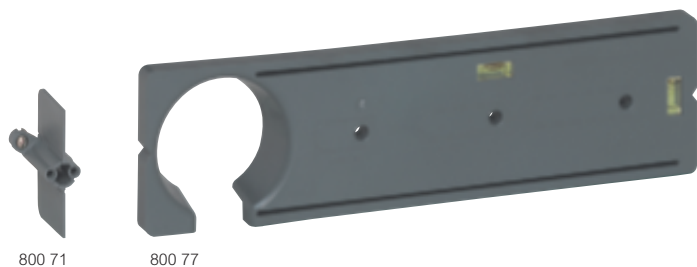

800 71

800 77



800 67

EAN NR. 359907	Kode	Rumdeler til forfradåse
8007105	800 71	Til adskillelse i forfradåse. Anvendelse til ledningsadskillelse i lodret position
8007204	800 72	Til forfradåse i 40 mm
	800 72	Til forfradåse i 50 mm

Værktøj til forfradåse		
8007709	800 77	Boreskabelon For nem opmærkning og udkæring af huller eller eksisterende huller med integreret vaterpas funktion
8006702	800 67	Hole cutter Udstyret med centerbør, bi-metal hulsav Udstyret med fjeder. Ø67mm Anvendes til gipsplader og træ Rustfri sål M3 HHS tænder

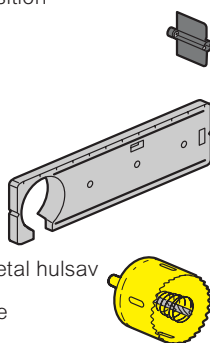

Tilbehør		
8019702	801 97	Skrue Ø3 mm, længde 40 mm Til alle forfradåser



Plexo™



696 11



695 80

EAN NR. 359907	Kode		Afbryder 10 A - 250 V~
6951103 6961102	Grå 695 11	Hvid 696 11	IP 55 - IK 07 Tovejskontakt
	6951202 6961201	695 12	696 12

Trykkontakt 10 A		
6954005	Grå 695 40	IP 55 - IK 07

Tilbehør		
6958003	Grå 695 80	Passer til alt 2 modul Mosaic komponenter Anvendes ved IP 55 Med klaplåg

Plexo™ IP 55 – IK 07

udvendig underlag



696 51





696 72

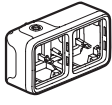
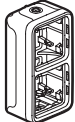

696 68

Udstyres med Plexo tilbehør (se s. 42)

EAN NR. 359907	Kode		Udvendig underlag med membran indgang
	Grå	Hvid	
6955101 6968903	696 51	696 89	 1 indgang
6967203 6969009	696 72	696 90	 2 indgange
6966107 6969108	696 61	696 91	 2 indgange vertikal montage

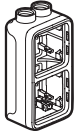
EAN NR. 359907	Kode	Udvendig underlag med kabelflange
6965605	696 56	 1 indgang
6966817	696 68	 2 indgange

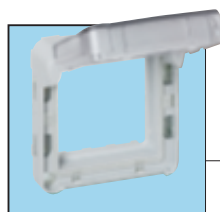

Kompatibel med Mosaic komponenter. Skal anvendes sammen med type 695 80

s. 42



Innovative løsninger, til alle dine projekter

Innovation, optimering af ressourcer, lydhøre overfor kunderne, etisk adfærd: Legrand gruppen bygger på disse 4 værdier til sikring af profitabel, langfristet og ansvarlig vækst og kombinerer langfristede præstationer med miljøbeskyttelse og forbedring af menneskelig kapital.

5000 patenter

der dækker nær ved 1.450 forskellige systemer og teknologier

33000 medarbejdere

fordelt over hele verden

En nettoomsætning på mere end

€ 4.25 milliarder i 2011

EN AKTIV INTERNATIONAL TILSTEDEVÆRELSE

Mere end 70 datterselskaber og kontorer, salg i nær ved 180 lande

Asien, Golfkysten og Stillehavet

- Australien • De Forende Arabiske Emirater
- Filippinerne • Hong Kong • Indien • Indonesien
- Iran • Kasakhstan • Kina • Libanon • Malaysia
- New Zealand • Saudi Arabien • Singapore
- Sydkorea • Syrien • Thailand • Vietnam

Europa og Afrika

- Algeriet • Ægypten • Belgien • Bulgarien
- Danmark • Den Tjekkiske Republik • Estonsien
- Frankrig • Grækenland • Kroatien • Holland
- Hviderusland • Ungarn • Irland • Italien
- Letland • Litauen • Marokko • Østrig • Polen
- Portugal • Rumænien • Rusland
- Serbien og Montenegro • Slovakiet • Slovenien
- Sydafrika • Spanien • Sverige • Schweiz
- Tunesien • Tyrkiet • Tyskland • Ukraine
- Storbritannien

Amerika

- Brasilien • Canada • Chile • Colombia
- Costa Rica • Mexico • Peru • USA
- Venezuela



Innovation

Med rettighederne til mere end 4800 patenter, næsten 1800 medarbejdere i gruppens designafdelinger, mellem 4 og 5% af dens omsætning investeret i forskning og udvikling og lancering af mere end 50 nye produkter i år 2011, spiller innovation en central rolle i Legrand gruppens strategi. Hvad enten det drejer sig om design, funktioner eller lettere installation, udvikler Legrand teamet nye tilbud, der skaber værdi for alle involverede - installatører, distributører, arkitekter og slutbrugere.

Optimering af ressourcer

Både på dens produktionssteder og i designet af dens produkter prioriterer Legrand gruppen brugen af materialer og fremgangsmåder, der respekter menneske og miljø. For eksempel: 73% af dens produktionssteder verden rundt er ISO 14001-certificerede. Legrand gruppen har i mange år bygget på sine værdier om sikring af profitabel, langfristet og ansvarlig vækst og har samtidigt integreret miljøbeskyttelse og forbedring af menneskelig kapital. Siden år 2006 har gruppens støtte af Global Compact videreudviklet gruppens tilgang.

Lydhør overfor kunderne

Kvaliteten og professionaliteten af de relationer, der er opstået mellem gruppen og dens kunder, er grunden til at Legrands tilbud i så høj grad lever op til behovene på de enkelte markeder. Brugere, installatører, arkitekter og distributører er involverede i hvert skridt på vejen gennem hele produktets livscyklus (markedsundersøgelser, design, udvikling, distribution etc.) og hver enkelt nyder godt af særlige tjenesteydelser.

Sammen, lad os gøre vores bedste for at

1 + 1 + 1
+ 1 + 1 =
MINDRE¹

[1] ... mindre miljømæssig belastning, mindre energispild. Hver dag i dit professionelle liv, installation efter installation, har du mulighed for at bidrage til energibesparelser, ved installering af vores løsninger markeret med dette symbol. På den måde er du i stand til at hjælpe dine kunder med at spare energi og reducere deres miljømæssige indflydelse. Energibesparelse er alles ansvar. Sammen, lad os gøre vores bedste for at 1+1+1...= mindre.



Katalognummer indeks

Kode	EAN	Pakke	Side
105 80	3599071058005	24	13
310 69	3509977310695	5	11
313 01	3599073130105	1	41
327 80	3599073278005	1	37
81	3599073278104	1	37
482 47	3599077482477	1	19
517 20	3599075172004	1	37
22	3599075172202	1	37
535 90	3599075359009	1	20
91	3599075359108	1	20
92	3599075359207	1	20
97	3599075359702	1	20
99	3599075359917	5	20
676 64	3599076766417	10	38
65	3599076766509	10	38
66	3599076766608	10	38
67	3599076766707	10	38
68	3599076766806	10	38
695 11	3599076951103	10	42
12	3599076951202	10	42
40	3599076954005	10	42
51	3599076955101	10	43
80	3599076958003	10	42
696 11	3599076961102	10	42
12	3599076961201	5	42
56	3599076965605	5	43
61	3599076966107	5	43
68	3599076966817	5	43
72	3599076967203	5	43
89	3599076968903	10	43
90	3599076969009	5	43
91	3599076969108	5	43
697 95	3599076979503	1	29
742 61	3599076742619	10	32
756 02	3599077560205	12	13
03	3599077560304	12	14
06	3599077560601	8	15
08	3599077560809	20	13
09	3599077560908	26	13
12	3599077561202	10	13
13	3599077561301	5	14
16	3599077561608	5	15
22	3599077562209	10	13
23	3599077562308	5	14
26	3599077562605	5	15
32	3599077563206	10	13
33	3599077563305	5	14
36	3599077563602	5	15
42	3599077564203	10	13
43	3599077564302	5	14
46	3599077564609	5	15
61	3599077566108	10	14
62	3599077566207	10	13
69	3599077566917	10	13
75	3599077567501	5	14
76	3599077567617	5	13
81	3599077568102	5	13
88	3599077568805	5	13
90	3599077569017	10	12
765 24	3599077652405	10	32
25	3599077652504	10	32
35	3599077653518	10	32
36	3599077653617	10	32
37	3599077653716	10	32
38	3599077653808	10	32
39	3599077653907	10	32
42	3599077765426	10	12
46	3599077654614	5	12
51	3599077655116	10	32
54	3599077655413	10	32
61	3599077656113	10	32
63	3599077656311	10	32

Kode	EAN	Pakke	Side
765 64	3599077656427	10	32
66	3599077656601	10	32
73	3599077657318	10	32
76	3599077657608	10	32
91	3599077659114	10	32
93	3599077659312	10	32
94	3599077659411	5	32
96	3599077659602	5	32
99	3599077659909	5	32
766 01	3599077660127	1	29
02	3599077660219	1	29
90	3599077669014	1	30
770 01	3599077700106	10	26
02	3599077700205	10	26
11	3599077701103	10	26
12	3599077701202	10	26
14	3599077701417	1	26
21	3599077702117	10	26
23	3599077702308	1	29
24	3599077702407	1	29
25	3599077702506	10	29
26	3599077702605	10	29
27	3599077702704	1	26
30	3599077703008	10	26
31	3599077703107	10	26
32	3599077703206	10	26
33	3599077703305	10	26
40	3599077704005	10	26
41	3599077704104	10	26
42	3599077704203	10	26
43	3599077704302	10	26
44	3599077704401	1	26
50	3599077705002	10	26
52	3599077705217	10	26
60	3599077706009	10	26
62	3599077706207	10	26
70	3599077707006	10	21
71	3599077707105	10	21
72	3599077707204	1	29
73	3599077707303	1	29
74	3599077707402	1	29
75	3599077707501	1	29
772 11	3599077721101	10	27
775 08	3599077750804	10	12
09	3599077750903	10	12
21	3599077752105	1	30
22	3599077752204	1	30
31	3599077753102	1	30
32	3599077753201	1	30
33	3599077753317	1	30
34	3599077753409	1	30
40	3599077754017	1	30
41	3599077754109	1	30
42	3599077754208	1	30
50	3599077755007	10	31
51	3599077755106	10	31
52	3599077755205	10	31
53	3599077755304	10	31
60	3599077756004	1	30
779 00	3599077790008	1	33
01	3599077790107	1	33
13	3599077791302	1	33
14	3599077791401	1	33
20	3599077792002	1	33
784 01	3599077840109	1	27
04	3599077840406	1	27
05	3599077840505	1	27
10	3599077841007	1	27
784 20	3599077842004	1	27
25	3599077842509	1	27
27	3599077842707	1	29

Kode	EAN	Pakke	Side
784 28	3599077842806	1	29
51	3599077845104	1	27
56	3599077845609	1	27
785 01	3599077850108	10	31
02	3599077850207	10	31
11	3599077851105	1	38
12	3599077851204	1	38
20	3599077852003	5	38
21	3599077852102	5	38
22	3599077852201	1	38
23	3599077852317	1	38
24	3599077852409	5	38
51	3599077855103	10	31
52	3599077855202	10	31
786 01	3599077860107	10	33
02	3599077860206	10	33
03	3599077860305	10	33
04	3599077860404	10	33
05	3599077860503	10	33
09	3599077860909	10	33
16	3599077861609	10	32
17	3599077861708	1	32
18	3599077861807	1	32
20	3599077862002	10	32
22	3599077862217	10	32
24	3599077862408	10	32
26	3599077862606	10	32
787 50	3599077875002	10	36
51	3599077875101	10	36
52	3599077875217	1	36
53	3599077875309	1	36
54	3599077875408	1	36
55	3599077875507	1	37
56	3599077875606	1	37
57	3599077875705	1	36
58	3599077875804	1	36
59	3599077875903	1	36
60	3599077876009	1	37
61	3599077876108	1	35
62	3599077876207	1	35
63	3599077876306	1	36
64	3599077876405	1	36
65	3599077876504	1	35
66	3599077876603	1	35
67	3599077876702	1	35
68	3599077876801	1	36
69	3599077876917	36	36
70	3599077877006	1	36
71	3599077877105	1	36
72	3599077877204	1	36
73	3599077877303	1	36
74	3599077877402	1	36
75	3599077877501	1	37
76	3599077877617	1	37
80	3599077878003	10	35
82	3599077878201	10	35
83	3599077878317	10	35
86	3599077878607	10	35
87	3599077878789	10	35
88	3599077878886	10	35
788 01	3599077880105	10	40
02	3599077880204	10	40
03	3599077880303	10	40
788 04	3599077880402	10	40
06	3599077880617	10	40
08	3599077880808	1	40
10	3599077881003	1	40
14	3599077881409	10	40
15	3599077881508	10	40
16	3599077881607	10	40
18	3599077881805	10	40

Kode	EAN	Pakke	Side
788 22	3599077882208	10	40
23	3599077882307	10	40
25	3599077882505	10	40
28	3599077882802	1	40
30	3599077883007	5	40
32	3599077883205	5	40
36	3599077883601	5	40
37	3599077883717	5	40
38	3599077883809	5	40
790 01	3599077900117	5	40
02	3599077900209	10	40
03	3599077900308	5	40
04	3599077900407	5	40
06	3599077900605	5	40
08	3599077908809	1	40
10	3599077901008	1	40
14	3599077901404	5	40
15	3599077901503	5	40
16	3599077901602	5	40
18	3599077901817	5	40
22	3599077902203	5	40
23	3599077902302	5	40
25	3599077902517	5	40
28	3599077902807	1	40
30	3599077903002	1	40
32	3599077903217	1	40
36	3599077903606	1	40
37	3599077903705	1	40
38	3599077903804	1	40
791 27	3599077912707	1	29
28	3599077912806	1	29
792 01	3599077920108	10	26
02	3599077920207	10	26
04	3599077920405	1	27
11	3599077921105	10	26
12	3599077921204	10	26
25	3599077922508	1	29
26	3599077922607	1	29
30	3599077923017	10	26
32	3599077923208	10	26
40	3599077924007	10	26
42	3599077924205	10	26
50	3599077925004	10	36
51	3599077925103	1	27
54	3599077925417	1	36
55	3599077925509	1	37
56	3599077925608	1	27
57	3599077925707	1	36
64	3599077926407	1	36
70	3599077927008	10	21
75	3599077927503	1	36
80	3599077928005	10	21
84	3599077928401	1	35
92	3599077929217	10	35
96	3599077929606	10	35
794 61	3599077946108	10	32
64	3599077946405	10	32
73	3599077947303	10	32
76	3599077947617	10	32
800 40	3599078004005	1	41
41	3599078004104	1	41
42	3599078004203	1	41
43	3599078004302	1	41
44	3599078004401	1	41
49	3599078004906	1	41
51	3599078005101	1	41
52	3599078005217	1	41
53	3599078005309	1	41
54	3599078005408	1	41
61	3599078006108	1	41
67	3599078006702	1	42
71	3599078007105	10	42
72	3599078007204	10	42
77	3599078007709	1	42
801 08	3599078010808	1	41
24	3599078012406	1	41
26	3599078012604	1	41

Kode	EAN	Pakke	Side
801 28	3599078012802	1	41
40	3599078014004	1	41
41	3599078014103	10	41
49	3599078014905	1	41
51	3599078015117	1	41
97	3599078019702	20	42
802 50	3599078025017	10	40
51	3599078025116	10	40
52	3599078025208	10	40
53	3599078025314	5	40
54	3599078025406	5	40
57	3599078025703	1	40
58	3599078025802	1	40
59	3599078025901	5	40
60	3599078026007	1	40
61	3599078026106	10	40
62	3599078026205	1	40
64	3599078026403	5	40
66	3599078026601	5	40
68	3599078026809	5	40
69	3599078026908	10	40
74	3599078027417	1	41
76	3599078027608	1	41
78	3599078027806	1	41
80	3599078028001	5	41
81	3599078028117	5	41
82	3599078028209	5	41
83	3599078028308	5	41
84	3599078028407	2	41
85	3599078028506	5	41
86	3599078028605	5	41
89	3599078028902	2	41
896 05	3599078960509	1	21
06	3599078960608	1	21
07	3599078960707	1	21
10	3599078961001	1	21
11	3599078961117	1	21
12	3599078961209	1	21
15	3599078961506	1	21
16	3599078961605	1	21
17	3599078961704	1	21
21	3599078962107	1	21
22	3599078962206	1	21
25	3599078962503	1	21
26	3599078962602	1	21
27	3599078962701	1	21
30	3599078963005	1	22
31	3599078963104	1	22
32	3599078963203	1	22
34	3599078963401	1	22
35	3599078963517	5	22
36	3599078963609	5	22
37	3599078963708	5	22
38	3599078963807	5	22
39	3599077896397	6	22
44	3599078964408	1	21
49	3599078964903	1	21
896 60	3599077896601	16	22
61	3599077896618	12	22
62	3599077896625	14	22
63	3599077896632	6	22
67	3599077896656	12	22
68	3599077896687	16	22
69	3599077896694	10	22
70	3599077896717	8	22
74	3599077896748	5	22
75	3599077896755	5	22
76	3599077896762	5	22
77	3599077896779	5	22
78	3599077896786	5	22
898 05	3599078980507	10	26
603 801	3599076038019	1	23
03	3599076038033	1	23
05	3599076038057	1	23
07	3599076038071	1	23
58	3599076038583	1	23

Kode	EAN	Pakke	Side
611 707	3599076117073	24	19
08	3599076117011	12	19
09	3599076117097	12	19
11	3599076117127	5	19
13	3599076117134	5	19
15	3599076117158	5	19
21	3599076117219	5	19
23	3599076117233	5	19
25	3599076117257	5	19
31	3599076117318	5	19
33	3599076117332	5	19
35	3599076117356	5	19
41	3599076117417	10	19
43	3599076117431	10	19
45	3599076117455	10	19
51	3599076117516	10	19
53	3599076117523	10	19
55	3599076117554	10	19
88	3599076117882	5	19
89	3599076117899	5	19
96	3599076117967	20	19
97	3599076117974	10	19
611 798	3599076117981	5	19
99	3599076117998	5	19
636 300	3599076363005	1	9
02	3599076363029	1	9
04	3599076363043	1	9
05	3599076363036	1	9
06	3599076363067	1	9
07	3599076363074	1	9
08	3599076363081	1	9
09	3599076363098	1	9
636 400	3599076364002	1	9
20	3599076364217	1	9
40	3599076364408	1	9
50	3599076364507	1	9
60	3599076364606	1	9
70	3599076364705	1	9
80	3599076364804	1	9
90	3599076364903	1	9
653 578	3599076535785	1	20
79	3599076535792	1	20
80	3599076535808	1	20
81905 00	3599071905002	1	34
01	3599071905019	1	34
02	3599071905026	1	34
03	3599071905033	1	34
04	3599071905057	1	34
06	3599071905064	1	34
08	3599071905088	1	34
81906 31	3599081906303	1	33
32	3599081906327	1	33
33	3599081906334	1	33
34	3599081906341	1	33
35	3599081906358	1	33
37	3599081906372	1	33
38	3599081906389	1	33
39	3599081906396	1	33
85100 35	8714161023885	12	8
36	8714161023908	10	8
48	8714161276861	8	8
85505 50	8714161083995	1	8
51	8714161084121	1	8
52	8714161030203	1	8
53	8714161138473	1	8
54	8714161012476	1	8
55	8714161012469	1	8
56	8714161012438	1	8



Legrand Scandinavia

Avedøreholmen 48

2650 Hvidovre

Denmark

☎: +45 36 34 05 90

Fax: +45 36 34 05 91

email: info.scandinavia@legrandgroup.com

www.legrandgroup.dk