

MONTERINGS ANVISNING GREBSFRI 46

Venligst aflever denne information om montering, garanti og vedligeholdelse til slutbrugeren

1. INDHOLD

TILLYKKE!

TILLYKKE MED DIT NYE BADERUMSMØBEL!

Du har købt et produkt af høj kvalitet, som du kan have glæde af i mange år fremover. For at sikre en lang levetid og opretholde garantien, er det dog vigtigt at installationen foregår korrekt.

Før selve monteringen skal du derfor læse hele denne monteringsanvisning omhyggeligt.

Advarsel: Når du åbner indpakningen, skal du passe på ikke at beskadige dine baderumsmøbler!

Det er vigtigt for os at du er tilfreds med vore produkter, så har du et spørgsmål til monteringen eller vedligeholdelsen ud over hvad du kan finde i nærværende monteringsanvisning er du meget velkommen til at kontakte os.

Vi ønsker dig mange års fornøjelse med dit nye badeværelse!

1. Indhold	side 02
2. Garanti	side 03
3. Forberedelse	side 04
4. Opmærkning	side 04
5. Målskema	side 05

Montering:

6. Spejlskab	side 06
7. Spejl	side 09
8. Møbler	side 10
9. Belysning	side 11
10. Vask	side 12
11. Højskab	side 13
12. Stålhylde (montering på møbel)	side 14
13. Stålhylde (montering på væg)	side 15
14. Hylde til spejl	side 16
15. Bundplade til hylde	side 17
16. Vedligeholdelse	side 18

2. GARANTIBESTEMMELSER

Garantiperiode: Møbler, vaske og spejle 5 år, elektronik 2 år.

For at garantien på baderumsmøbler er gældende, skal du være opmærksom på følgende punkter inden installationen:

- I tilfælde af materielle, konstruktions- eller fremstillingsfejl inden for den gældende garantiperiode leveres de defekte dele af baderumsmøblet uden beregning.
- Derudover er alle defekter i mekaniske dele såsom hængsler, styr og ophængssystemer dækket af garantien.
- Kontroller baderumsmøblet for synlige skader umiddelbart efter modtagelsen. I tilfælde af konstaterede skader skal dette rapporteres straks (i løbet af maksimalt 2 arbejdsdage) til leverandøren.
- Returneringer accepteres kun i original, ubeskadiget emballage.
- Genstande med synlig skade må ikke monteres uden forudgående aftale med os. MONTERING ER LIG MED ACCEPT AF AT PRODUKTET ER FEJLFRIT!
- Anbring aldrig et baderumsmøbel i umiddelbar nærhed af et bad eller et brusebad (zone 2) uden en fast skillevæg; det skal monteres så vandsprøjt ikke kan forekomme. I tilfælde af direkte kontakt med vand kan de lide overlast.
- Der skal på grund af luftfugtigheden altid ske mekanisk udsugning i badeværelset for at forhindre fugtskader på baderumsmøblerne.
- Sørg for en god ventilation på badeværelset efter badning ved at åbne et vindue. Ved utilstrækkelig ventilation kan baderumsmøblerne lide overlast.
- Efterlad aldrig fugtige håndklæder eller vaskeklude på baderumsmøblerne, da dette kan forårsage fugtskader.
- Hvis baderumsmøblerne er fugtige efter brug, skal de tørres af. Dette for at forhindre fugtskader på baderumsmøblerne.
- Fugtskader som følge af ovennævnte punkter er ikke dækket af garantien.
- Garantien bortfalder i tilfælde af forkert justering og egen tilvirkning af vores produkter.
- Ved levering af nye dele under garantien omfatter denne ikke følgeomkostninger, såsom montering, VVS og flisearbejde.
- I tilfælde af skade som følge af forkert montering og lækage bortfalder garantien.
- Ændring i overflader og patina som følge af almindelig brug og påvirkning fra sollys dækkes ikke af garantien
- Ved reklamation skal der altid oplyses et fakturanummer og medsendes en tydelig beskrivelse af klagen med fotos.
- Baderumsmøblerne skal forsegles korrekt med en syrefrit sanitetssilikone. Hvis baderumsmøblet ikke er tilstrækkeligt fuget eller fugerne ikke er korrekt vedligeholdt, bortfalder garantien. Se side 5 i monteringsvejledningen.
- Brug ikke skræppe rengøringsmidler, når du rengør spejlet. Disse kan angribe spejlets sølvlag og forårsage oxidation af sølvlaget bagpå spejlet. Angrebet på sølvlaget er ikke dækket af garantien.
- El skal altid tilsluttes af en autoriseret installatør.
- Skader på møbler, der har først har været anvendt i en udstilling eller på en messe, og efterfølgende videresolgt, er ikke dækket af garantibestemmelserne.
- Hvis der sker en hændelse som ikke er dækket af de gældende garantibestemmelser, tilbyder vi uanset muligheden for at indkøbe delene til en reduceret pris.

ZONER

Baderumsmøbler skal placeres i zone 3, zone 2 udgør 60 cm fri plads og altid en skillevæg ved bruser eller badekar med bruser. Placer aldrig et højskab klods op af et baderumsmøbel eller en vask, men efterlad minimum 5 cm luft mellem dem for at holde møblerne rene og tørre.

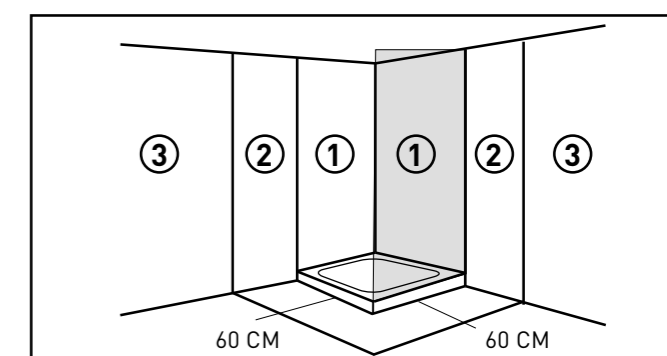
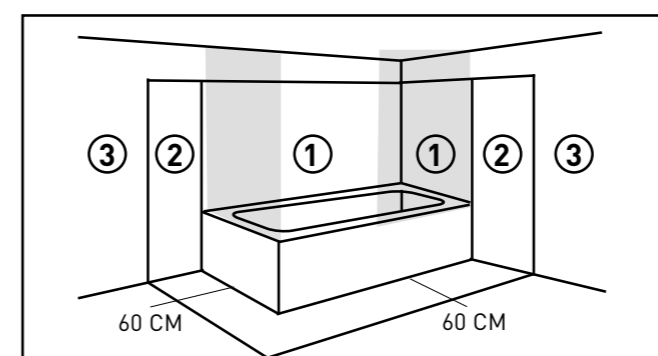

3. FORBEREDELSE

Kontroller baderumsmøblet for synlige skader umiddelbart efter modtagelsen. I tilfælde af konstaterede skader skal dette rapporteres straks (maksimalt 2 arbejdsdage) til leverandøren. **MONTERING ER LIG MED ACCEPT AF PRODUKTET!**

1. Foretag en kontrol af vandinstallation og afløbet, samt kontroller at de er placeret korrekt. Se side 5 for information om dimensioner på møblerne.

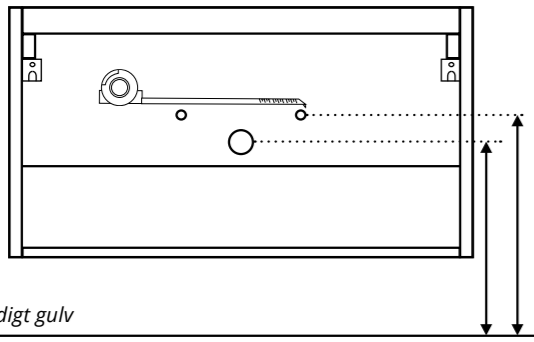

2. Monter produkterne i den rigtige rækkefølge! På denne vis begrænses risiko for skader under monteringen

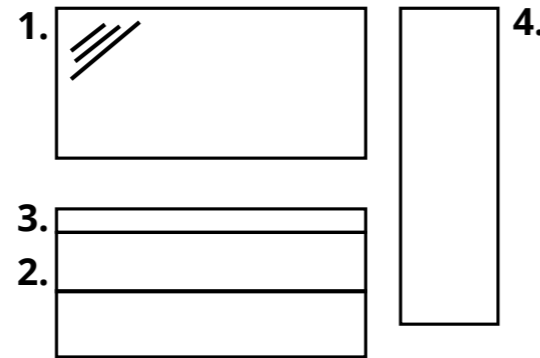

4. FUGNING

ADVARSEL:

Husk at forsegle baderumsmøblerne ordentligt med en syrefrit sanitetssilikone. Hvis baderumsmøblerne ikke er tilstrækkeligt fuget eller denne ikke er vedligeholdt så bortfalder garantien!

1. Afdækning med afdækningstape

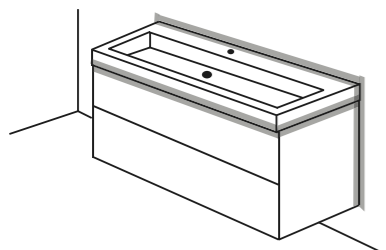

2. Der fuges mellem baderumsmøbel og vasken

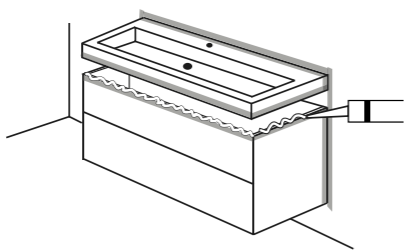

3. Der forsegles med fuger mellem væg og baderumsmøbel / vask og væg samt langs vasken / baderumsmøblet

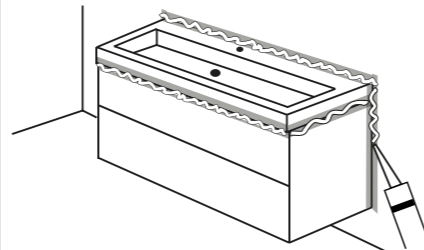

4. Fugen glittes

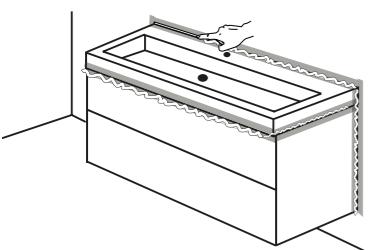

5. Fjern afdækningstapen umiddelbart efter glitningen

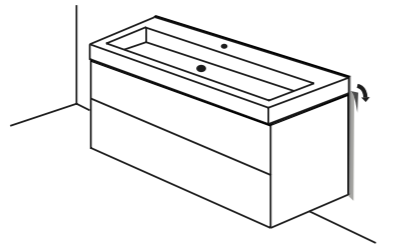

6. Efter fjernelse af afdækningstapen tjekkes fugen og den efterglittes evt.

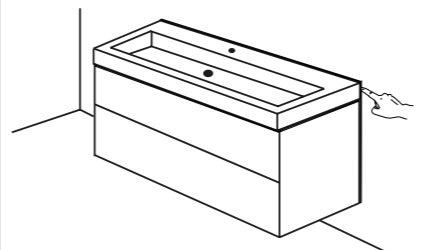

5. MÅLSKEMA

DET ANBEFALES AT PLACERE OVERKANT AF VASK 90CM OVER FÆRDIGT GULV

PORCELÆN ELEGANT

Vand og afløb 60 / 80 / 100 cm

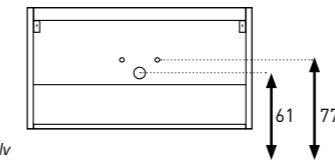

Færdigt gulv

* Bredde udskæring til vandlås er 15 cm

Vand og afløb 120 cm

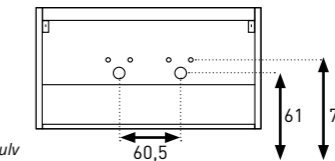

Færdigt gulv

Ved 2 møbler (4 skuffer):
Når det drejer sig om 120cm sæt med 4 skuffer, som består af 2 møbler, skal vand og afløb forberedes dobbelt.

PORCELÆN LOFT

Vand og afløb 60 / 80 / 100 cm

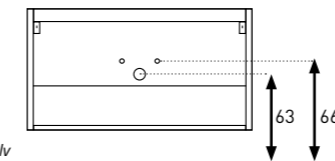

Færdigt gulv

* Bredde udskæring til vandlås er 15 cm

Vand og afløb 100 / 120 cm (2 hanehuller)

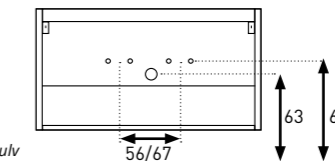

Færdigt gulv

POLYSTONE ELEGANT

Vand og afløb 60 / 80 / 100 cm

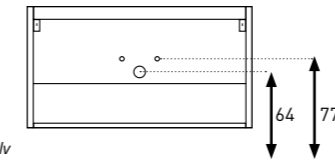

Færdigt gulv

* Bredde udskæring til vandlås er 15 cm

Vand og afløb 120 cm

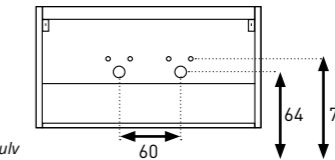

Færdigt gulv

POLYSTONE LOFT

Vand og afløb 60 / 80 / 100 cm

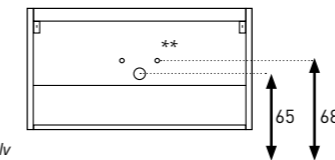

Færdigt gulv

* Bredde udskæring til vandlås er 15 cm |
** Der er 9 cm fri luft bag skuffen til væggen

Vand og afløb 100 / 120 cm (2 hanehuller)

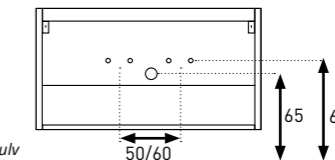

Færdigt gulv

STEN ELEGANT

Vand og afløb 60 / 80 / 100 cm

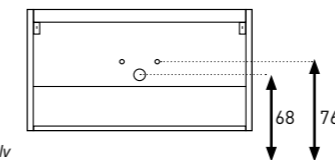

Færdigt gulv

* Bredde udskæring til vandlås er 15 cm

Vand og afløb 120 cm

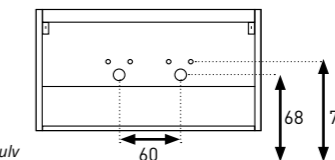

Færdigt gulv

TOP BOWLER (FORUDSAT BOWLE ER 12 CM HØJ)

Vand og afløb 60 / 80 / 100 cm

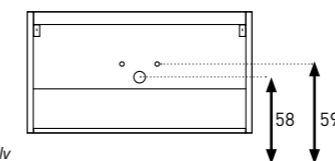

Færdigt gulv

* Bredde udskæring til vandlås er 15 cm

Vand og afløb 120 cm

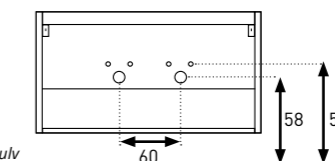

Færdigt gulv

6. SPEJLSKAB

Kontroller spejlskabet for synlige skader umiddelbart efter modtagelsen. I tilfælde af konstaterede skader skal dette rapporteres straks (maksimalt 2 arbejdsdage) til leverandøren. **MONTERING ER LIG MED ACCEPT AF PRODUKTET!**

1. Åbn kassen og tag spejlskabet ud.

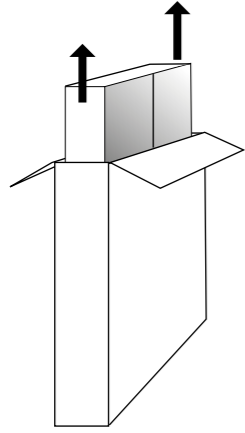

2. Placer spejlskabet på en blød ren overflade.

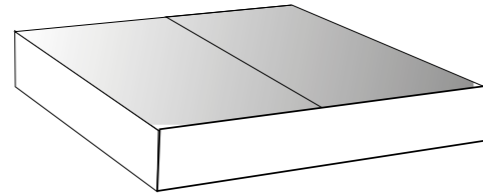

3. Demonter med klik-hængslerne lågerne fra spejlskabet og placer dem på en blød og ren overflade. Placer også hylderne på et sikkert sted. Fjern derefter korpuset fra kassen.

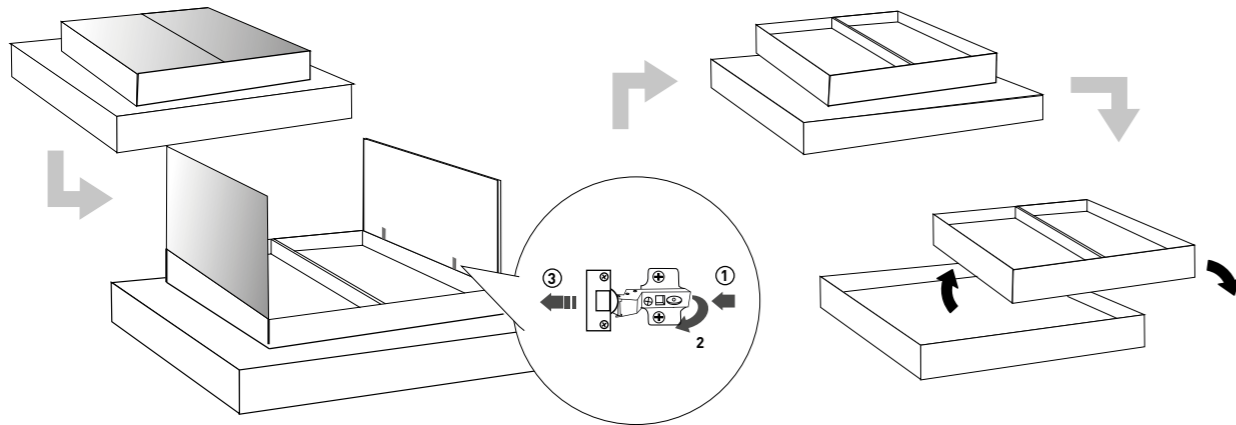

4. Beslut hvor strømudtaget skal være placeret. Lav et hul på **5x2 cm (b x h)** i spejlskabets bagplade. Installer strømudtaget.

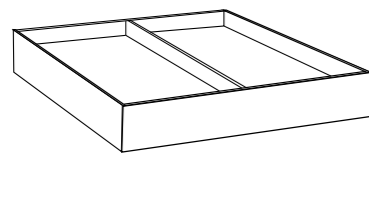

BEMÆRK: Hullet skal være bag den side af strømudtaget hvor tænd/sluk kontakten er placeret!

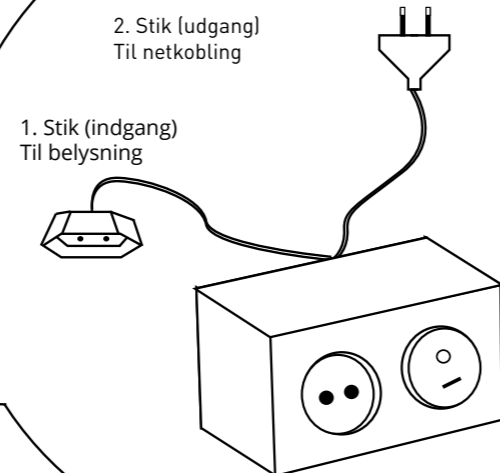
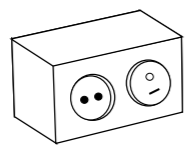

6

5. Placer spejlskabet på en plan og ren overflade. Monter sidepanelerne.
BEMÆRK: Placer panelet så det flugter med spejlskabet.

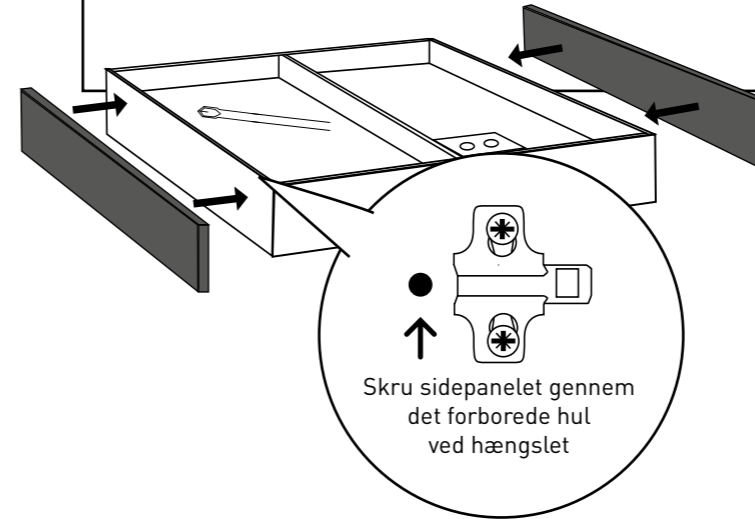

Montering af paneler

Sørg for, at skruen flugter overfladen indvendigt i skabet. Skru altid med forsigtighed, og sørg for at skruen ikke går ud gennem sidepanelet.



Sørg for at sidepanelerne sidder helt ind imod spejlskabet

6. Mål afstanden på monteringsbeslagene.

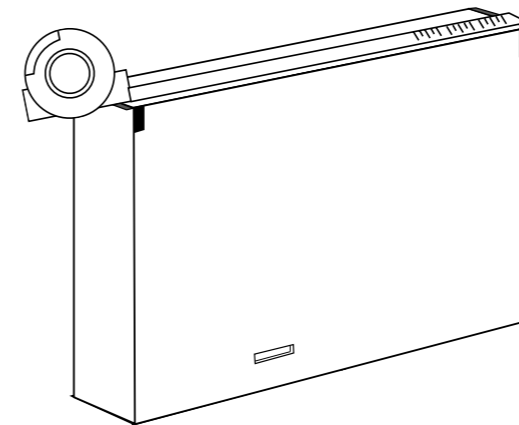

7. Monter de medfølgende beslag. Det er vigtigt at der anvendes den rigtige monteringsform til den konkrete vægtype. Forhør eventuelt en specialist.

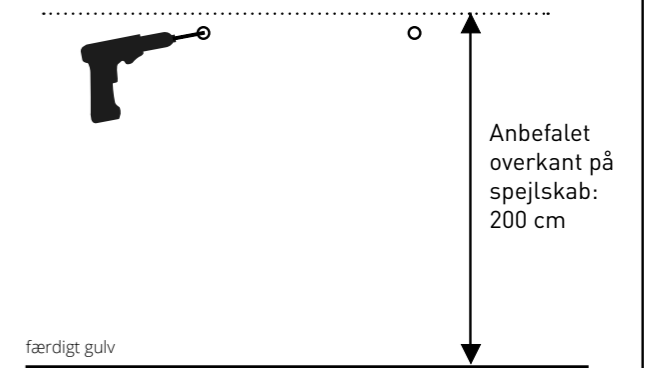

8. Monteringsbeslagene løsnes

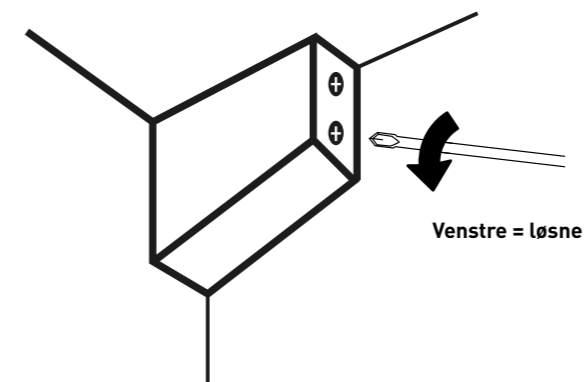

9. Tilslut stikket til strømforsyningen. Sørg for at ledningerne flugter med spejlskabet.
OBS: Tilslutning til direkte elforsyning skal altid udføres af en autoriseret installatør.

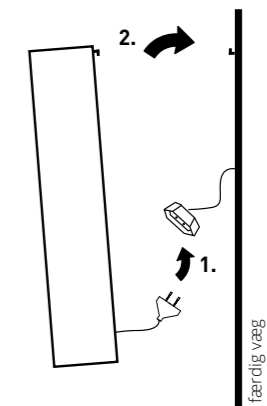

7

10. Hæng spejlskabet på beslagene og juster skabet så det er vandret [1]. Spænd derefter skabet helt ind mod væggen [2].

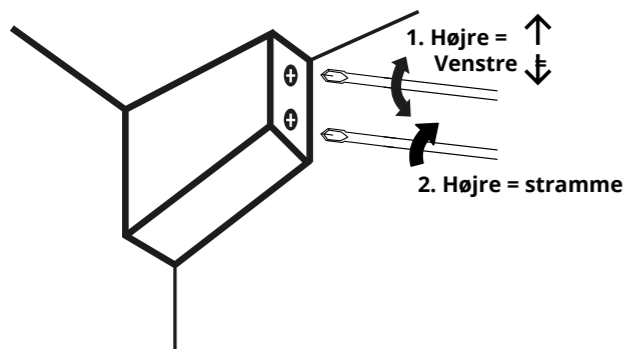

11. Placer hylderne i den ønskede højde.

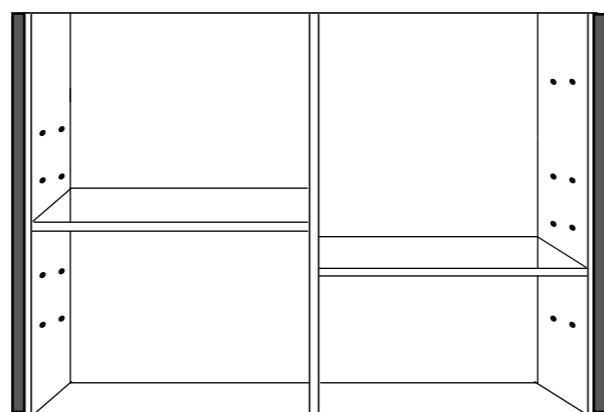

12. Monter spejllågerne med klik-beslagene og juster dem efterfølgende.

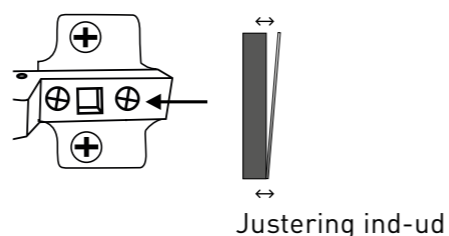
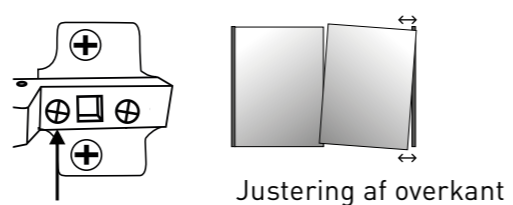
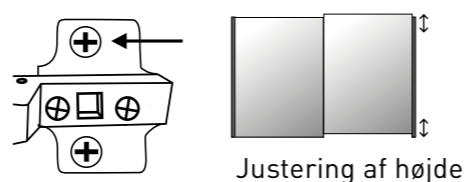
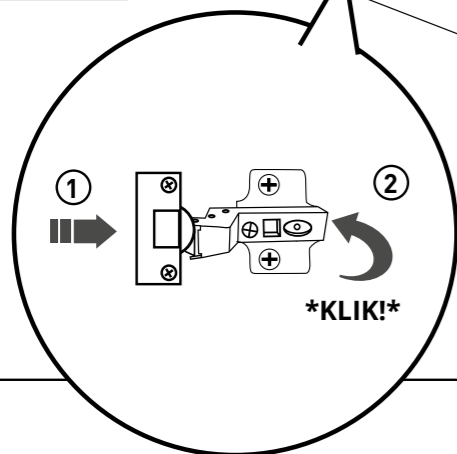
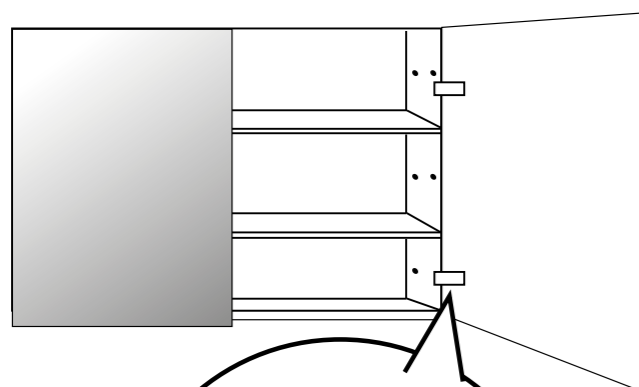

7. SPEJL

Kontroller spejlet for synlige skader umiddelbart efter modtagelsen. I tilfælde af konstaterede skader skal dette rapporteres straks (maksimalt 2 arbejdsdage) til leverandøren. **MONTERING ER LIG MED ACCEPT AF PRODUKTET!**

1. Læg **forsigtigt** kassen ned, og åben den.

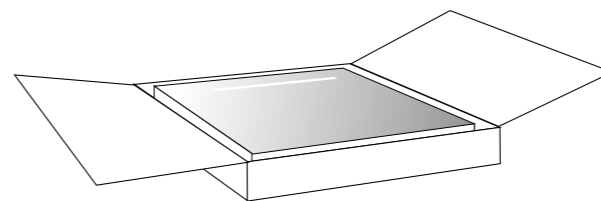

2. Fjern spejlet fra kassen og placer det på en blød og ren overflade.

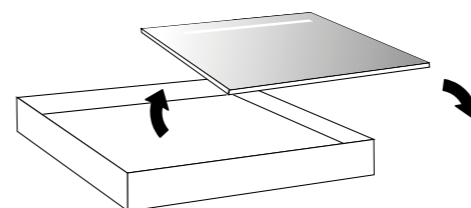

3. Mål afstanden på monteringsbeslagene.

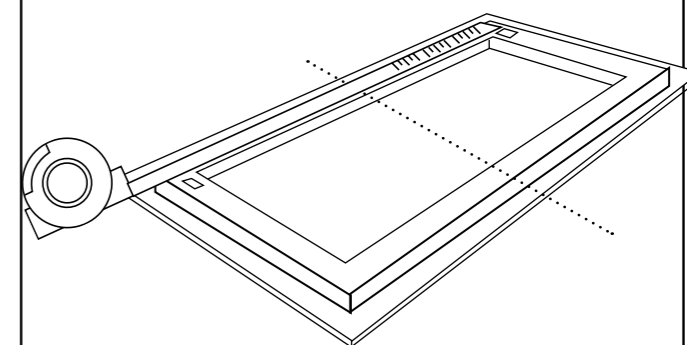

4. Skift af spejlvarme ifbm sensor (hvis relevant)

Åbn boksen på bagsiden af spejlet. Tilslut spejlvarmen til sensoren. Spejlvarmen kan også tilsluttes separat til en afbryder, dog ikke direkte til konstant strøm.

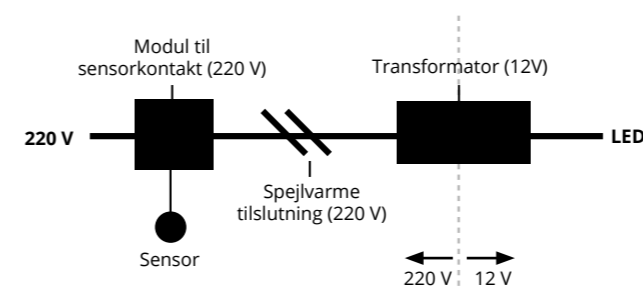

5. Monter de medfølgende beslag.

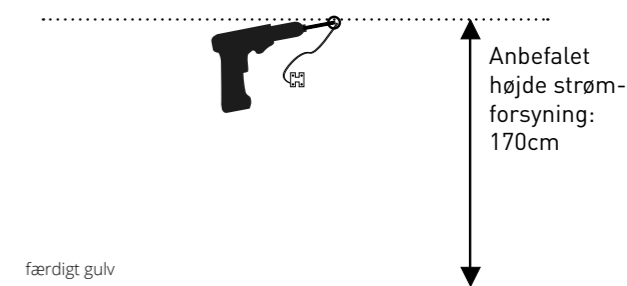

6. Det er vigtigt at der anvendes den rigtige monteringsform til den konkrete vægtype. Forhør eventuelt en specialist.

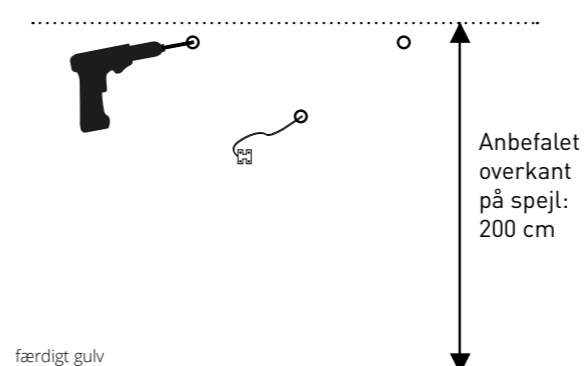

6. Tilslut stikket til strømforsyningen. Sørg for at ledningerne flugter med spejlet. **OBS: Tilslutning til direkte elforsyning skal altid udføres af en autoriseret installatør.**

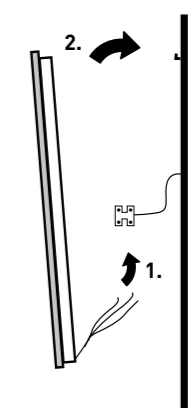

8. MØBEL

Kontroller møblet for synlige skader umiddelbart efter modtagelsen. I tilfælde af konstaterede skader skal dette rapporteres straks (maksimalt 2 arbejdsdage) til leverandøren. **MONTERING ER LIG MED ACCEPT AF PRODUKTET!**

- 1.** Fjern møblet fra kassen, og placer det på en plan, ren og blød overflade.

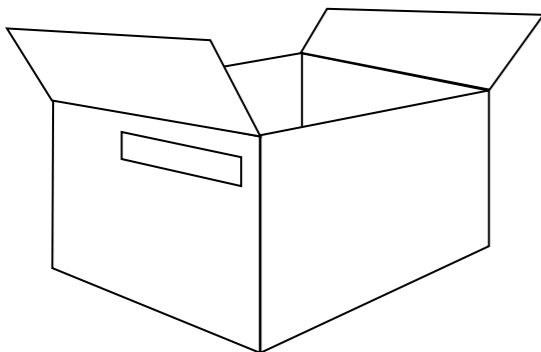

- 2.** Kontroller vand- og afløbsinstallationen. (se side 5 for at få den komplette oversigt)

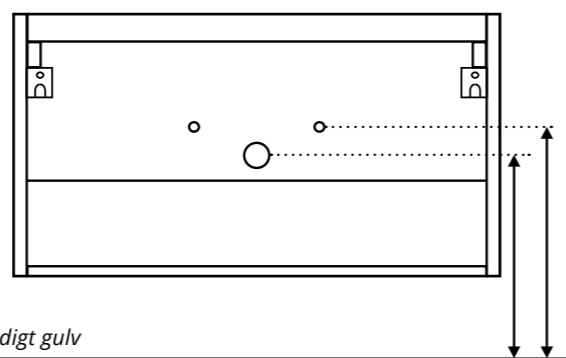

Færdigt gulv

- 3.** Demontering af skufferne.

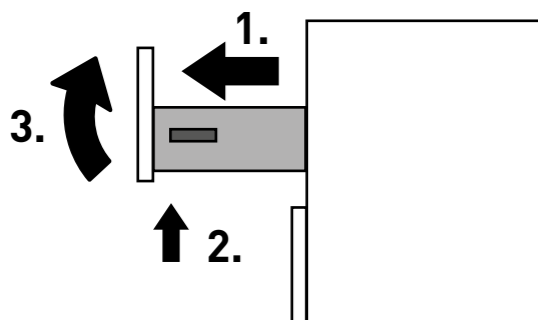

- Fjern skuffen:**
1. Åben skuffen
2. Tryk på begge grå clips nederst
3. Træk skuffen op og fjern den

- 4.** Mål afstanden på monteringsbeslagene.

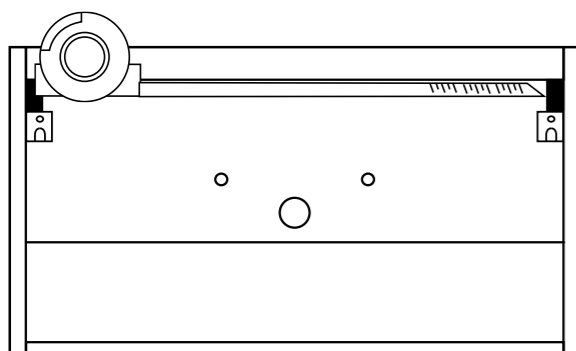

- 5.** Monter de medfølgende beslag. Det er vigtigt at der anvendes den rigtige monteringsform til den konkrete vægtype. Forhør eventuelt en specialist.

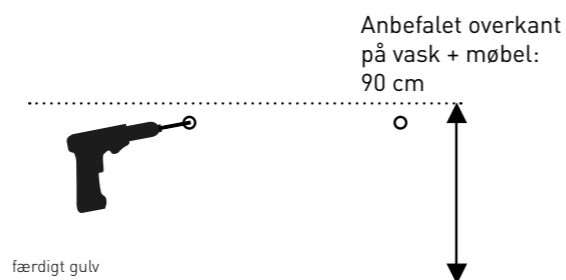

10

- 6.** Hæng møblet op på beslagene og juster så det er vandret.

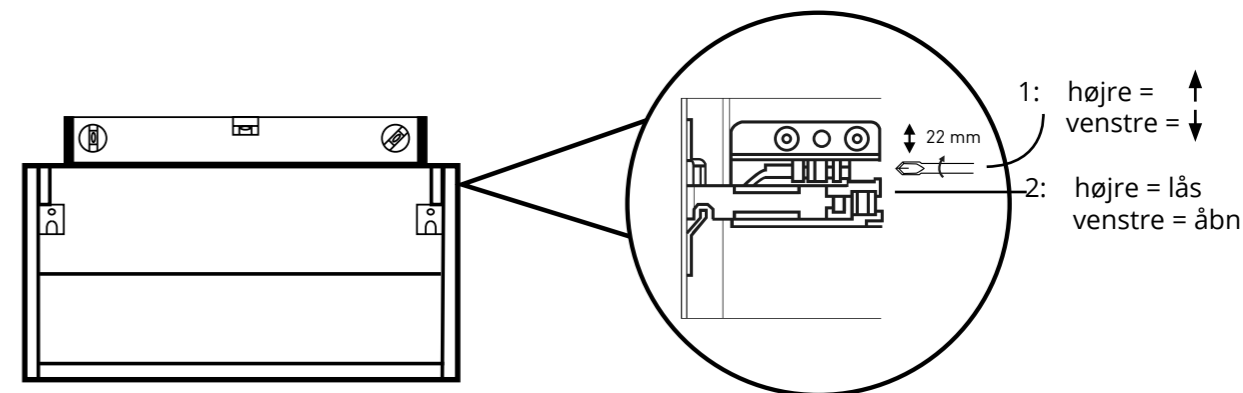

færdigt gulv

- 7.** Justerer skufferne efter at vasken er blevet monteret.

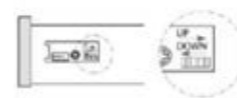

- HØJDEJUSTERING**
Skuffefronten kan indstilles med det justerbare hjul.

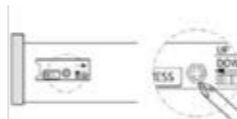

- JUSTERING SIDEVEJS**
Skuffefronten kan indstilles ved at dreje den justerbare skrue med en skruetrækker.



- DEMONTERING AF FRONTEN**
Tryk på de blå knapper og træk fronten af

9. BELYSNING

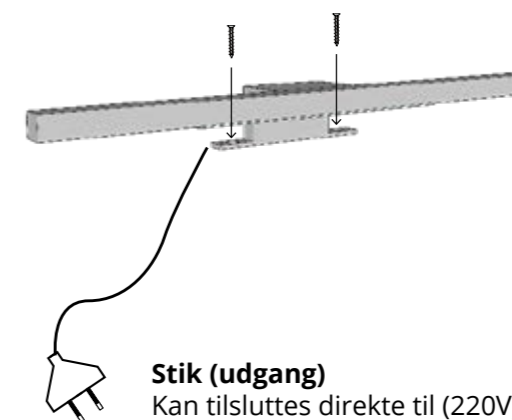

- Stik (udgang)**
Kan tilsluttes direkte til (220V).

11

10. HÅNDVASK

Kontroller vasken for synlige skader umiddelbart efter modtagelsen. I tilfælde af konstaterede skader skal dette rapporteres straks (maksimalt 2 arbejdsdage) til leverandøren. **MONTERING ER LIG MED ACCEPT AF PRODUKTET!**

1. Fjern vasken fra kassen, og placer den på en ren og blød overflade.

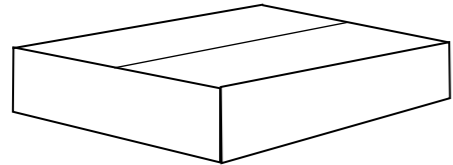

2. Dæk møblet af med afdækningstape. Der fuges mellem møbel og vask. Monter vasken.

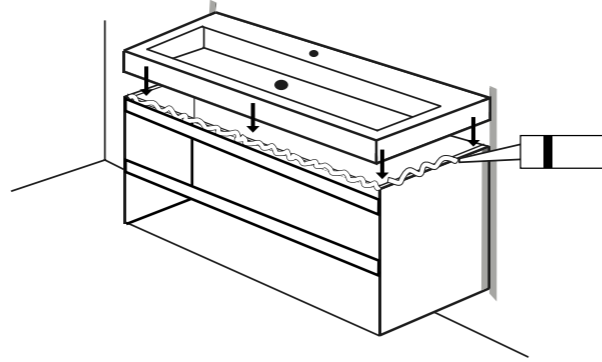

3. Monter armatur og vandlås.

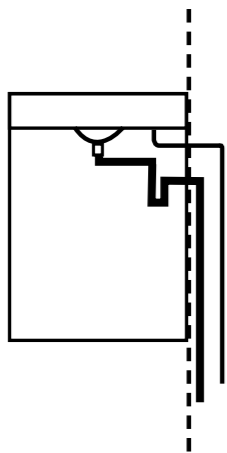

4. Møblet forsegles godt (se side 4).

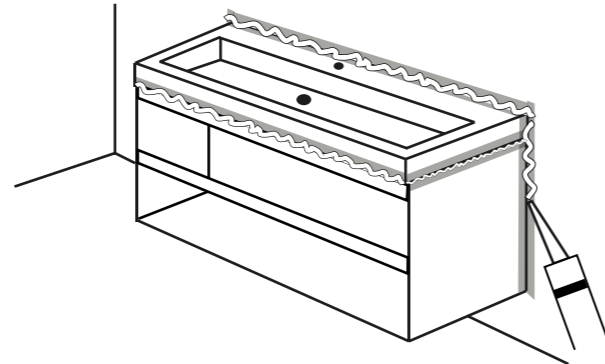

5. Monter igen skufferne i møblet ved at lade dem glide ind over beslagene indtil du hører et klart "KLIK". Bemærk: Monter først den nederste skuffe.

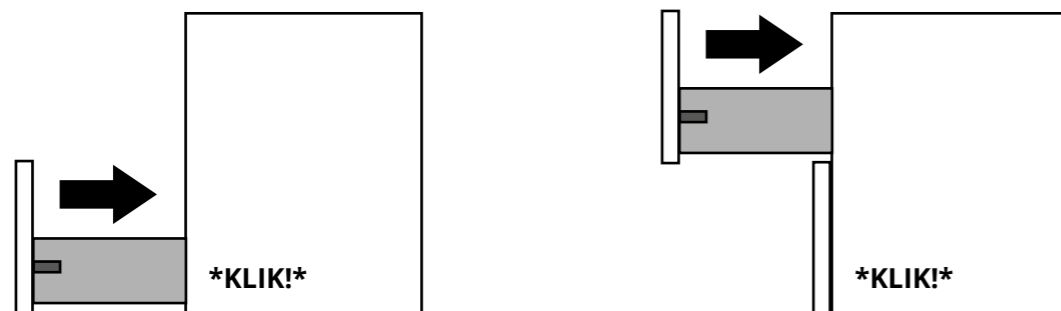

11. HØJSKAB

Kontroller skabet for synlige skader umiddelbart efter modtagelsen. I tilfælde af konstaterede skader skal dette rapporteres straks (maksimalt 2 arbejdsdage) til leverandøren. **MONTERING ER LIG MED ACCEPT AF PRODUKTET!**

1. Læg forsigtigt kassen ned og åbn den. Når du åbner kassen, skal du passe på ikke at beskadige skabet.

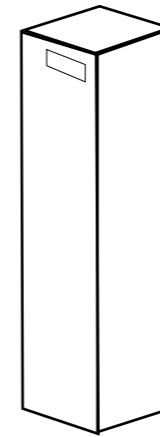

Fjern lågen og placer den forsigtig på en blød overflade

2. Mål afstanden på monteringsbeslagene.

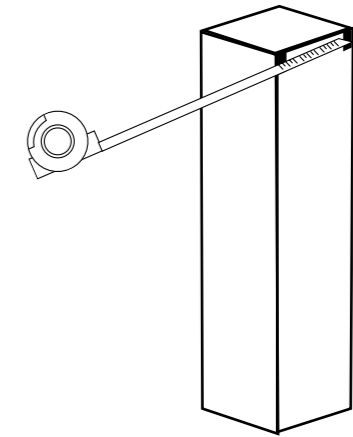

3. Monter de medfølgende beslag. Det er vigtigt at der anvendes den rigtige monteringsform til den konkrete vægtype. Forhør eventuelt en specialist.

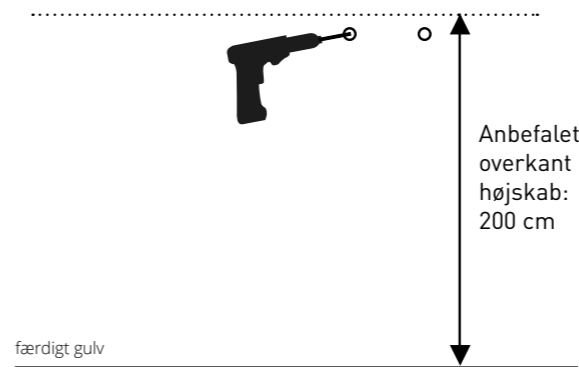

færdigt gulv

4. Monteringsbeslagene løsnes.

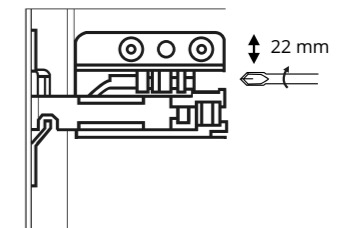

5. Hæng højskabet på beslagene.

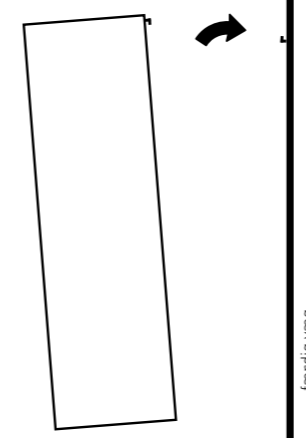

6. Juster skabet så det er vandret [1]. Spænd skabet helt ind mod væggen [2].

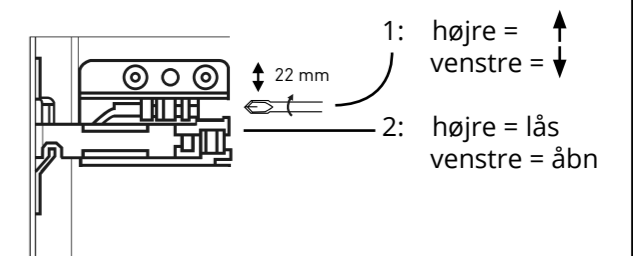

12. STÅLHYLDE PÅ MØBEL

Kontroller stålrammen for synlige skader umiddelbart efter modtagelsen. I tilfælde af konstaterede skader skal dette rapporteres straks (maksimalt 2 arbejdsdage) til leverandøren. **MONTERING ER LIG MED ACCEPT AF PRODUKTET!**

- 1.** Læg forsigtigt kassen ned, og åbn den. Fjern derefter rammen fra kassen, og placer den forsigtigt på en blød, ren overflade.

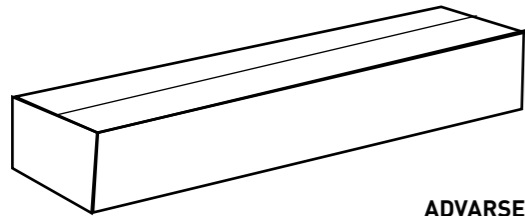

ADVARSEL!
Placer aldrig møbler direkte på gulvet!

- 2.** Kontroller indholdet. Påkrævet til monteringen:



4x.

til top og bund



2x.

Tøjkroge

1x.



3.

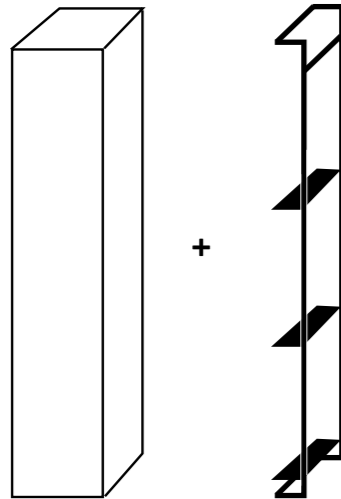

- 4.** Placer de medfølgende monteringsbeslag over hullerne til montering, så disse skjules.

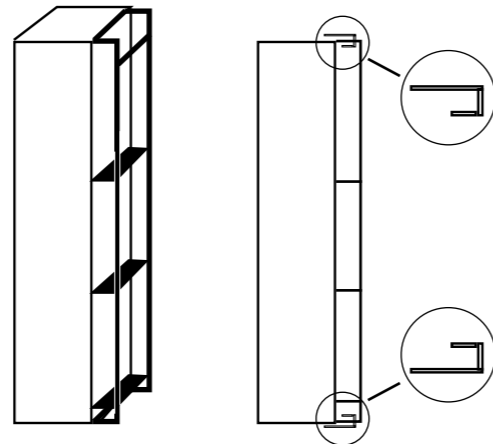

- 5.** Skru monteringsbeslagene fast på oversiden og bunden af skabet med skruer.
OBS: disse må ikke være længere end 16 mm!

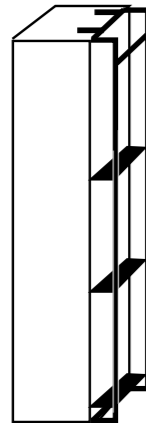

6. Færdig.

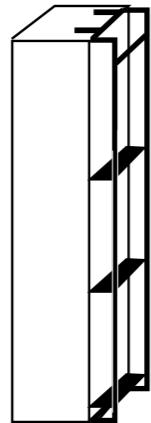

- 7.** Tilbehør: Hæng spejlet på den øverste stålprofil og spænd monteringsskrueerne.

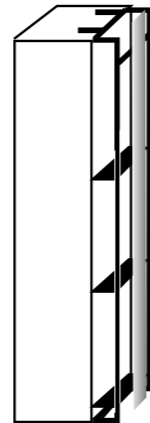

13. STÅLHYLDE PÅ VÆG

Kontroller stålrammen for synlige skader umiddelbart efter modtagelsen. I tilfælde af konstaterede skader skal dette rapporteres straks (maksimalt 2 arbejdsdage) til leverandøren. **MONTERING ER LIG MED ACCEPT AF PRODUKTET!**

- 1.** Læg forsigtigt kassen ned, og åbn den. Fjern derefter rammen fra kassen, og placer den forsigtigt på en blød, ren overflade.

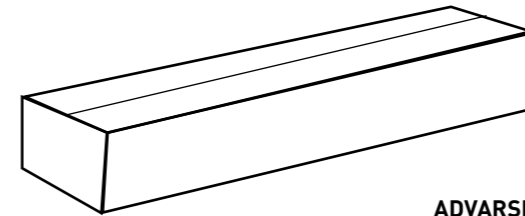

ADVARSEL!
Placer aldrig møbler direkte på gulvet!

- 2.** Kontroller indholdet. Påkrævet til monteringen:



4x. Bolte



4x. plugs



4x. dækkapper



2x. tøjkroge

1x.

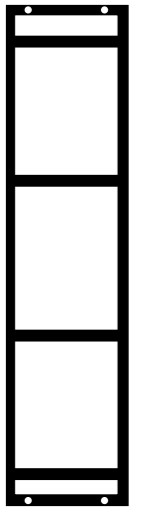

- 3.** Bor huller og isæt plugs. Det er vigtigt at der anvendes den rigtige monteringsform til den konkrete vægtype. Forhør eventuelt en specialist.

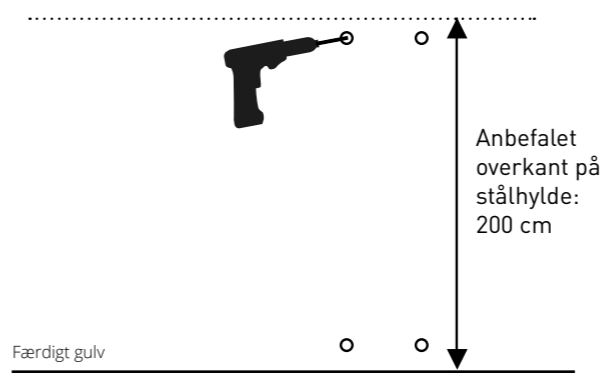

- 4.** Monter stålrammen på væggen med de medfølgende bolte.

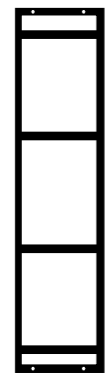

- 5.** Monter dækkapperne på boltene

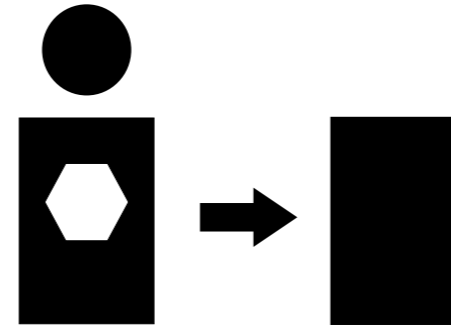

6. Færdig.



- 7.** Tilbehør: Hæng spejlet på den øverste stålprofil og spænd monteringsskrueerne.

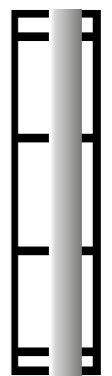

14. HYLDE TIL SPEJL

Kontroller hylden for synlige skader umiddelbart efter modtagelsen. I tilfælde af konstaterede skader skal dette rapporteres straks (maksimalt 2 arbejdsdage) til leverandøren. **MONTERING ER LIG MED ACCEPT AF PRODUKTET!**

1. Læg forsigtigt kassen ned, og åbn den. Fjern derefter hylden fra kassen, og placer den forsigtigt på en blød, ren overflade.

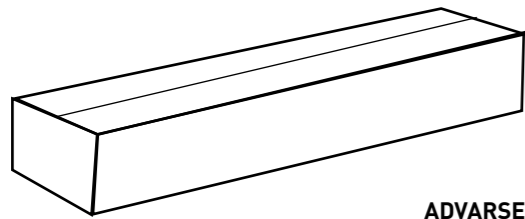

ADVARSEL!
Placer aldrig møbler direkte på gulvet!

2. Mærk hullerne op på væggen med en blyant.

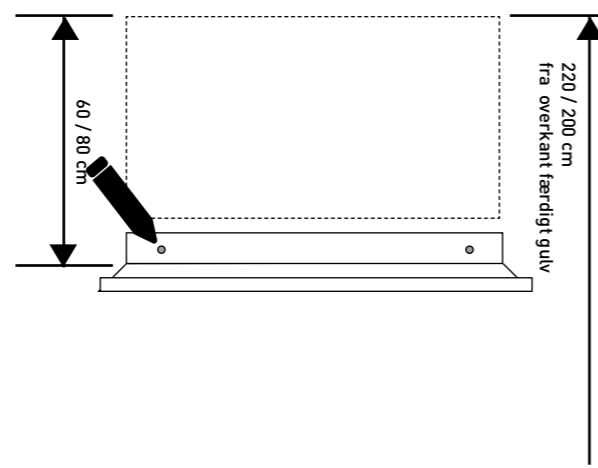

3. Bor huller og isæt plugs. Det er vigtigt at der anvendes den rigtige monteringsform til den konkrete vægtype. Forhør eventuelt en specialist.



4. Skru hylden op på væggen og hæng derefter spejlet op.

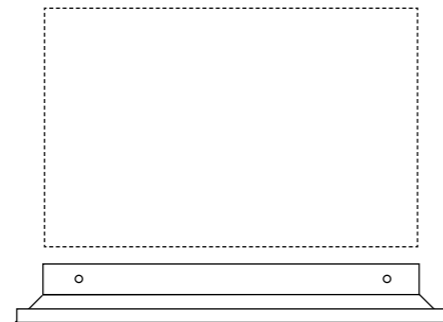

5. Monter dækkapperne på boltene

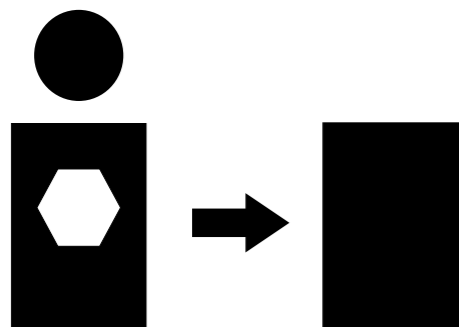

15. BUNDPLADE

Kontroller bundpladen for synlige skader umiddelbart efter modtagelsen. I tilfælde af konstaterede skader skal dette rapporteres straks (maksimalt 2 arbejdsdage) til leverandøren. **MONTERING ER LIG MED ACCEPT AF PRODUKTET!**

1. Fjern forsigtigt bundpladen fra emballagen, og anbring den (med den bøjede kant op) på en ren overflade for ikke at beskadige malingen.

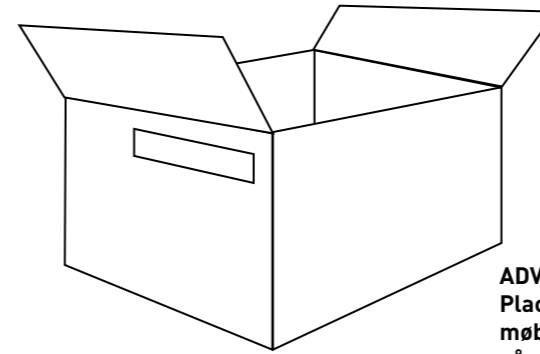

ADVARSEL!
Placer aldrig møbler direkte på gulvet!



2. Påfør en stribe sanitetssilikone langs kanterne på bundpladen, og placer den i baderumsmøblet.

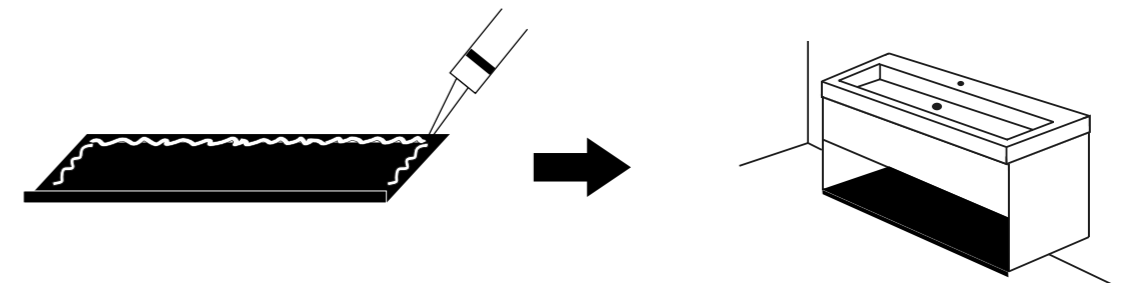

Noter:

16. VEDLIGEHOOLDELSE

POLYSTONE

Polystone er en kombination af fyldstof og kunstig marmor, hvor det øverste lag er forsynet med en polyesterelcoat i blank eller mat hvid. Gelcoat har en beskyttende virkning, der gør håndvasken let at rengøre.

Vedligeholdelse

Den glatte overflade gør det let at fjerne pletter med en fugtig klud eller blot med vand og et flydende opvaskemiddel. Brug ikke kemiske produkter såsom blegemiddel, hårfarve eller neglelakfjerner. Disse produkter vil beskadige håndvasken og kan ikke repareres. Overfladiske ridser kan fjernes ved hjælp af et poleringsmateriale, som også anvendes til biler. Dybere ridser kan behandles forsigtigt med et meget fint sandpapir (1200). Kontakt eventuelt en specialist for dette.

PORCELÆN

Overfladen på alle porcelænsvaske består af et glaseret, tyndt, glasagtig lag. Porcelæn er kendetegnet som rengøringsvenlig på grund af den glatte overflade. Basis for porcelæn består af råmaterialer, der forekommer i naturen, såsom ler og kvartssand, og giver materialet dets hårdhed og styrke. Porcelænsvaske er hermed modstandsdygtige overfor stød og slid og vil holde i lang tid.

Vedligeholdelse

Ved den daglige rengøring kan du bruge normale rengøringsmidler til porcelæn. Eventuelle kalkaflejringer kan fjernes med et kalkfjernermiddel eller almindelige eddikebaserede rengøringsmidler, da disse er de mindst aggressive og mindst skadelige for miljøet og vores hænder. Brug af rengøringsmidler med slibekorn kan ikke anbefales, da disse kan beskadige overfladen. Porcelæn er meget ridsefast under normal brug, men dybere ridser, normal et resultat af en tabt tung ting, kan ikke fjernes eller repareres. Metalridser fra fingerring eller lignende kan forsøges fjernes med sanitetsvaskelæder.

NATURSTEN

Stenmaterialet er kendetegnet ved dens brugervenlighed og robuste, rå udseende. Materialet er et naturligt produkt, og derfor vil enhver håndvask og bordplade fremstå unik i forhold til farve og struktur.

Vedligeholdelse

Der kan altid forekomme pletter, fordi sten er et porøst materiale. Efter brug skylles håndvasken grundigt med vand og tørres af med en blød klud.

Ved montering af stenvaske må der kun anvendes syrefri materiale. Andet materiale kan f.eks. indeholde olie der absorberes øjeblikkeligt i stenmaterialet og giver derefter pletter, der ikke efterfølgende kan fjernes. Syrer og alkalier er meget dårlige for den beskyttende belægning. Vi kan ikke anbefale følgende materialer: aggressive toilet- og fliserensere, ammoniak, slibende (flydende) rengøringsmidler, citronsyre, eddike, alkohol, vinduesrens, ståluld..

Natursten er ikke resistent over for alle typer pletter og ridser. Vi anbefaler at beskytte overfladen før brug og mindst en gang om året med imprægneringsproduktet fra vores plejesæt til stenvaske. Imprægneringsproduktet giver et beskyttende lag og forhindrer indtrængen af væsker.

SPEJLE OG SPEJLSKABE

Anvend en blød klud, eller en blød og ikke slibende svamp tilsat lidt lunkent vand. Brug en god glasrens og sprøjt den ikke direkte på spejlet men først på en klud og tør herefter spejlet godt af. Der må ikke anvendes slibende eller sure rengøringsmidler, samt afkalkningsmidler eller produkter som indeholder meget ammoniak. Fugt og rester af rengøringsmidler kan beskadige sølvbelægningen gennem siderne. Sørg derfor for at disse altid er aftørret efter rengøring. Garantien er ikke gældende for disse slags angreb eller på spejle placeret i badeværelser med konstant høj luftfugtighed.

BADERUMSMØBLER

Baderumsmøblerne er fremstillet med en overflade af lamineret træ, ægte træ (finer) eller en lakering i høj kvalitet (mat eller højglans). De skal rengøres med en blød og tør klud. Slibende og skarpe genstande skal undgås.

Daglig rengøring

For at fjerne fastsiddende snavs anbefaler vi at der anvendes en fugtig klud med varmt vand og et mildt rengøringsmiddel. Overfladen skal altid tørres af efter rengøring. Brug aldrig slibende, syre- eller opløsningsmiddelbaserede eller fedtede rengøringsmidler til rengøringen. Hvis møblerne bliver våde, så tør dem af så hurtigt som muligt. Lad aldrig møbeloverfladen forblive våd eller fugtig i længere perioder da det kan forårsage skader. Spilte kemikalier såsom afkalkningsmidler, neglelakfjerner, hårfarvning osv. skal fjernes omgående. Ellers kan der opstå en uoprettelig skade og misfarvning af møblet!

Skader og sollys

Ridser og pletter på lakerede, finerede eller laminerede møbler skal behandles så hurtigt som muligt, så der ikke opstår yderligere skader på overfladerne. Skader som er opstået i overfladen af møblet som for eksempel ridser og revner, medfører at såvel laminerede, finerede og malede overflader bliver mindre vandafvisende og er dermed særligt udsatte for fugtskader til følge. I tilfælde af sådanne alvorlige skader anbefaler vi derfor at du med det samme kontakter din forhandler eller konsulterer en specialist, som kan være behjælpelig med en hurtig udbedring af skaden. Lakerede og finerede overflader kan ændre sig i farven eller blive blegede med tiden. Det er en naturlig proces og kan ikke undgås. En vedvarende eksponering for UV-stråling (såsom direkte sollys) kan medvirke til at fremskynde farveændringen og afblegningen.

Et ekstra råd: En effektiv ventilation på badeværelset er vigtigt for at bevare kvaliteten og udseendet af baderumsmøblet.

STÅL

Stålrammer og hylder er pulverlakerede og du anbefales at følge disse råd om rengøring.

For at fjerne hårdt snavs, bruger du en fugtig klud med varmt vand og et mildt rengøringsmiddel. Overfladen skal altid tørres af efter rengøring. Brug aldrig slibende, syre- eller opløsningsmiddelholdige eller fedtede rengøringsmidler til rengøring. For at give stål et ekstra beskyttende lag, kan du anvende et poleringsmiddel som også anvendes til biler. Poler altid hele overfladen.

Baderumsmøbler og håndvaske produceres i forskellige materialer og kræver derfor forskellige vedligeholdelsesråd. For at holde dine møbler og håndvaske i god stand, skal du følge råd om vedligeholdelse og rengøring. Når alt kommer til alt forlænger god vedligeholdelse dine produkters levetid.

På vores hjemmeside (www.sanibell.dk) finder du alle de nødvendige vejledninger til vedligeholdelse af de forskellige produkter.

Hvis du ønsker yderligere oplysninger, er du altid velkommen til at kontakte os.

SANIBELL

COSANI A/S
Trindsøvej 10
8000 Århus C

www.cosani.dk
info@cosani.dk
+45 70 23 10 00

Hovedkontor i Holland:
Sanibell B.V.
Ferrarilaan 8
3261 NC Oud-Beijerland
Holland

www.sanibell.nl
info@sanibell.nl
+31 186 657 347

Artikelnr. 9990029

